

INBJUDAN TILL TECKNING AV AKTIER I GRÄNGES AB (PUBL)

NOTERA ATT TECKNINGSRÄTTERNA FÖRVÄNTAS HA ETT EKONOMISKT VÄRDE

För att inte teckningsrätternas värde ska gå förlorat måste innehavaren antingen:

- utnyttja de erhållna teckningsrätterna och teckna nya aktier senast den 11 december 2020, eller enligt instruktionerna från respektive förvaltare; eller
- sälja de erhållna teckningsrätterna som inte har utnyttjats senast den 9 december 2020.

Notera att aktieägare med förvaltarregistrerade innehav tecknar nya aktier genom respektive förvaltare.

Distribution av detta Prospekt och teckning av nya aktier är föremål för begränsningar i vissa jurisdiktioner, se "*Viktig information till investerare*".

JOINT GLOBAL COORDINATORS OCH JOINT BOOKRUNNERS

Danske Bank

Handelsbanken Capital Markets

Nordea

VIKTIG INFORMATION TILL INVESTERARE

Detta prospekt ("Prospektet") har upprättats med anledning av erbjudandet till befintliga aktieägare i Gränges AB (publ) (ett svenskt publikt aktiebolag) (org.nr 556001-6122) att med företrädesrätt teckna nya aktier i bolaget enligt villkoren i Prospektet ("Företrädesemissionen"). Med "Gränges", "Bolaget" eller "Koncernen" avses i Prospektet, beroende på sammanhanget, Gränges AB (publ), den koncern vari Gränges är moderbolag eller ett dotterbolag i koncernen. Med "Joint Global Coordinators" och "Joint Bookrunners" avses Handelsbanken Capital Markets, en del av Svenska Handelsbanken AB (publ) (org.nr 502007-7862) ("Handelsbanken Capital Markets"), Danske Bank A/S, Danmark, Sverige Filial (org.nr 516401-9811) ("Danske Bank") och Nordea Bank Abp, filial i Sverige (org.nr 516411-1683) ("Nordea"). Se avsnitt "Definitioner" för definitioner av dessa samt andra begrepp i Prospektet. Prospektet har godkänts av Finansinspektionen som behörig myndighet enligt förordning (EU) 2017/1129 ("Prospektförordningen"). Finansinspektionen godkänner detta Prospekt enbart i så måtto att det uppfyller de krav på fullständighet, begriplighet och konsekvens som anges i Prospektförordningen. Detta godkännande ska inte betraktas som något slags stöd för den emittent som avses i Prospektet. Detta godkännande bör inte heller betraktas som något slags stöd för kvaliteten på de värdepapper som avses i Prospektet och investerare bör göra sin egen bedömning av huruvida det är lämpligt att investera i dessa värdepapper. Prospektet har upprättats som ett förenklat prospekt i enlighet med artikel 14 i Prospektförordningen. För Prospektet och Företrädesemissionen gäller svensk rätt. Tvist i anledning av Prospektet, Företrädesemissionen och därmed sammanhängande rättsförhållanden ska avgöras av svensk domstol exklusivt. Prospektet har upprättats av Gränges på basis av egen information och information från källor som Gränges bedömer vara tillförlitliga. Ingen utfästelse eller garanti, varken uttrycklig eller underförstådd, lämnas av Joint Bookrunners eller av Joint Bookrunners vägnar eller någon av Gränges eller Joint Bookrunners respektive koncernbolag eller någon av deras respektive styrelseledamöter, befattningshavare eller anställda eller någon annan person gällande korrektheten, fullständigheten och skäligheten av den information som anges i detta Prospekt eller som genom hänvisning har inkorporerats här. Gränges har inte vidtagit, och kommer inte att vidta några åtgärder för att tillhandahålla ett erbjudande till allmänheten i några andra jurisdiktioner än Sverige. Företrädesemissionen riktar sig inte till personer med hemvist i Australien, Hongkong, Japan, Kanada, Nya Zeeland, Singapore, Sydafrika, USA eller i någon annan jurisdiktion där deltagande skulle kräva ytterligare prospekt, registrering eller åtgärder än de som följer av svensk rätt. Prospektet får följaktligen inte distribueras i eller till nämnda länder respektive något annat land eller någon annan jurisdiktion där distribution eller Företrädesemissionen enligt detta Prospekt kräver sådana åtgärder eller förvärv av betalda teknade aktier eller de nya aktierna. Investeringar bör göra en självständig bedömning av rättsliga, skattemässiga, affärsmässiga, ekonomiska eller andra konsekvenser av sina investeringar. Investeringar ska inte tolka innehållet i detta Prospekt som juridisk rådgivning, investeringsrådgivning eller skatterådgivning. Varken Gränges eller Joint Bookrunners har vidtagit eller kommer att vidta åtgärder för att tillåta innehav eller distribution av detta Prospekt (eller något annat erbjudande eller offentlig material eller ansökningsformulär relaterade till Företrädesemissionen) i länder där sådan distribution kan strida mot lag eller rättsliga krav. Underlåtenhet att efterkomma de beskrivna begränsningarna kan utgöra ett brott mot tillämplig värdepapperslagstiftning.

När investerare fattar ett investeringsbeslut måste de förlita sig på sin egen bedömning av Gränges och Företrädesemissionen enligt detta Prospekt, inklusive föreliggande sakförhållanden och risker. Inför ett investeringsbeslut bör potentiella investerare anlita sina egna professionella rådgivare samt noga utvärdera och överväga investeringsbeslutet. Investeringar får enbart förlita sig på informationen i detta Prospekt och eventuella tillägg till Prospektet. Ingen person är behörig att lämna någon annan information eller göra några andra uttalanden än de som finns i detta Prospekt och, om så ändå sker, ska sådan information eller sådana uttalanden inte anses ha godkänts av Gränges och Gränges ansvarar inte för sådan information eller sådana uttalanden och sådan information eller uttalanden bör inte förlitas på. Varken offentliggörandet av Prospektet eller några transaktioner som genomförs med anledning härav ska under några omständigheter anses innebära att informationen i detta Prospekt är korrekt och gällande vid annan tidpunkt än per dagen för offentliggörande av Prospektet eller att det inte har förekommit någon förändring i Gränges verksamhet efter nämnda dag. Om det sker väsentliga förändringar av informationen i Prospektet kommer sådana förändringar att offentliggöras enligt bestämmelserna om tillägg till prospekt enligt Prospektförordningen. Som ett villkor för att få teckna nya aktier enligt Företrädesemissionen i Prospektet kommer varje person som tecknar nya aktier att anses ha lämnat eller, i vissa fall, bli ombedda att lämna, utfästelser och garantier som Gränges och dess uppdragstagare kommer att förlita sig på. Gränges förbehåller sig att efter eget bestämmande ogiltigförklara aktieteckning som Gränges och dess uppdragstagare anser kan inbegripa en överträdelse eller ett åsidosättande av lagar, regler eller föreskrifter i någon jurisdiktion.

Information till investerare i USA

Inga teckningsrätter, betalda teknade aktier eller aktier i Gränges (tillsammans "Värdepapper") har registrerats eller kommer att registreras enligt vad som gäller United States Securities Act från 1933 ("Securities Act"), eller värdepapperslagstiftningen i någon delstat eller annan jurisdiktion i USA och Värdepapper får inte, direkt eller indirekt, utnyttjas, erbjudas, säljas, återförsäljas, levereras eller på annat sätt överföras i eller till USA, förutom enligt ett tillämpligt undantag från registreringskraven i Securities Act och i enlighet med tillämplig värdepapperslagstiftning i aktuell delstat eller annan jurisdiktion i USA. Värdepapperen erbjuds utanför USA i enlighet med Regulation S i Securities Act. Det kommer inte att genomföras något erbjudande till allmänheten i USA. I USA får kvalificerade institutionella investerare (Eng. qualified institutional buyers "QIBs") definierade i, och med tillämpning av, Rule 144A utnyttja teckningsrätterna och köpa betalda teknade aktier och nya aktier i enlighet med de undantag som görs för så kallade private placements i enlighet med Section 4(a)(2) i Securities Act. Investeringar som inte är kvalificerade institutionella investerare kan därmed inte delta i Företrädesemissionen, teckna nya aktier eller utnyttja teckningsrätter. Joint Bookrunners kommer inte att genomföra transaktioner eller förmedla eller försöka förmedla köp eller försäljning av några Värdepapper i eller till USA i samband med Företrädesemissionen. Värdepapperen har varken godkänts eller nekats godkännande av amerikanska Securities and Exchange Commission (SEC), någon delstatlig värdepappersmyndighet eller annan myndighet i USA. Inte heller har någon sådan myndighet bedömt eller uttalat sig om Företrädesemissionen respektive riktigheten eller tillförlitligheten av detta dokument. Att påstå motsatsen är en brottslig handling i USA. Detta Prospekt utgör inte ett erbjudande att sälja eller en uppmaning om att förvärva andra värdepapper än teckningsrätter, betalda teknade aktier eller nya aktier eller en uppmaning om att förvärva teckningsrätter, betalda teknade aktier eller nya aktier om ett sådant erbjudande eller uppmaning är olaglig. Som ett villkor för utnyttjande av teckningsrätterna eller rätt att få teckna betalda teknade aktier eller nya aktier kommer varje befintlig aktieägare eller person som anmält sig för teckning av aktier att

anses ha lämnat eller, i vissa fall, bli ombedda att lämna, utfästelser och garantier som Gränges och dess uppdragstagare kommer att förlita sig på. Gränges förbehåller sig att efter eget bestämmande ogiltigförklara samtliga sådana teckningar av betalda teknade aktier eller nya aktier som Gränges eller dess uppdragstagare tror kan ge upphov till överträdelse av eller åsidosättande av lagar, regler eller föreskrifter i någon jurisdiktion.

Meddelande till investerare i Australien, Hongkong, Japan, Kanada, Nya Zeeland, Singapore, Sydafrika och vissa andra jurisdiktioner

Företrädesemissionen riktar sig inte till personer med hemvist i Australien, Hongkong, Japan, Kanada, Nya Zeeland, Singapore, Sydafrika eller andra jurisdiktioner där ett sådant erbjudande skulle vara olagligt.

Information till investerare inom EES

Inom Europeiska ekonomiska samarbetsområdet ("EES") och Storbritannien lämnas inget erbjudande till allmänheten av Värdepapper i andra medlemsstater än Sverige. I andra medlemsländer i den Europeiska Unionen ("EU") kan ett sådant erbjudande endast lämnas i enlighet med undantag i Prospektförordningen. I andra länder i EES som har implementerat Prospektförordningen i nationell lagstiftning kan ett sådant erbjudande endast lämnas i enlighet med undantag i Prospektförordningen och/eller i enlighet med varje relevant implementeringsåtgärd. I övriga länder i EES som inte har implementerat Prospektförordningen i nationell lagstiftning kan ett sådant erbjudande endast lämnas i enlighet med tillämpligt undantag i den nationella lagstiftningen. Detta Prospekt distribueras och riktas endast till (i) personer som befinner sig utanför Storbritannien eller (ii) till professionella investerare som omfattas av artikel 19 (5) i Financial Services and Markets Act 2000 (Financial Promotion) ("Ordern") eller (iii) kapitalstarka enheter (Eng. *high net-worth entities*) enligt artikel 49 (2) (a) till (d) i Ordern, och andra personer till vilka det lagligen kan delges (alla sådana personer benämns gemensamt "relevanta personer"). Detta Prospekt riktar sig endast till relevanta personer och får inte användas eller åberopas av personer som inte är relevanta personer. Alla investeringar eller investeringsaktiviteter som detta Prospekt avser är endast tillgängliga för relevanta personer och kommer endast riktas till relevanta personer.

Information till distributörer

Med anledning av produktstyrningskrav i: (a) EU-direktiv 2014/65/EU om marknader för finansiella instrument, ("MiFID II"), (b) artiklarna 9 och 10 i Kommissionens delegerade direktiv (EU) 2017/593 om komplettering av MiFID II, och (c) kapitel 5 i Finansinspektionens föreskrifter om värdepappersrörelse, FFFS 2017:2, (sammantaget "MiFID II:s produktstyrningskrav"), och utan ersättningsansvar för skador som kan åvila en "producent" (i enlighet med MiFID II:s produktstyrningskrav) i övrigt kan ha därtill, har aktier, teckningsrätter och BTA i Bolaget varit föremål för en produktgodkännandeprocess, där målmarknaden för aktier, teckningsrätter och BTA i Bolaget är (i) icke-professionella kunder och investerare som uppfyller kraven för professionella kunder och jämbördiga motparter, var och en enligt MiFID II ("målmarknaden"), samt (ii) lämpliga för distribution genom alla distributionskanaler som är tillåtna enligt MiFID II. Oaktat målmarknadsbedömningen ska distributörerna notera att: värdet på aktierna, teckningsrätter och BTA i Bolaget kan minska och det är inte säkert att investerare får tillbaka hela eller delar av det investerade beloppet; aktier, teckningsrätter och BTA i Bolaget erbjuder ingen garanterad intäkt och inget kapitalskydd; och en investering i aktier, teckningsrätter och BTA i Bolaget är endast lämpad för investerare som inte behöver en garanterad intäkt eller ett kapitalskydd, som (antingen enbart eller i hop med en lämplig finansiell eller annan rådgivare) är kapabla att utvärdera fördelar och risker med en sådan investering och som har tillräckliga medel för att kunna bära sådana förluster som kan uppstå därav. Målmarknadsbedömningen påverkar inte kraven i några avtalsmässiga, legala eller regulatoriska försäljningsrestriktioner i förhållande till Företrädesemissionen. Målmarknadsbedömningen är inte att anses som (a) en lämplighets eller passandebedömning i enlighet med MiFID II; eller (b) en rekommendation till någon investerare eller grupp av investerare att investera i, införskaffa, eller vidta någon annan åtgärd rörande aktier i Bolaget. Varje distributör är ansvarig för sin egen målmarknadsbedömning rörande aktier, teckningsrätter och BTA i Bolaget och för att bestämma lämpliga distributionskanaler.

Framåtriktad information

Prospektet innehåller viss framåtriktad information som återspeglar Gränges aktuella syn på framtida händelser samt finansiell och operativ utveckling. Ord som "avses", "bedöms", "förväntas", "kan", "planerar", "tror", "uppskattar" och andra uttryck som innebär indikationer eller förutsägelser avseende framtida utveckling eller trender och som inte är grundade på historiska fakta, utgör framåtriktad information. Framåtriktad information är till sin natur förenad med såväl kända som okända risker och osäkerhetsfaktorer eftersom den är avhängig framtida händelser och omständigheter. Framåtriktad information utgör inte någon garanti avseende framtida resultat eller utveckling och verkligt utfall kan komma att väsentligt skilja sig från vad som uttalas i framåtriktad information. Faktorer som kan medföra att Gränges framtida resultat och utveckling avviker från vad som uttalas i framåtriktad information innefattar bland annat, men begränsas inte till, de som beskrivs i avsnittet "Riskfaktorer". Framåtriktad information i Prospektet gäller endast per dagen för Prospektets offentliggörande. Gränges lämnar inga utfästelser om att offentliggöra uppdateringar eller revideringar av framåtriktad information till följd av ny information, framtida händelser eller liknande omständigheter annat än vad som följer av tillämplig lagstiftning.

Presentation av finansiell information

Viss finansiell och annan information som presenteras i Prospektet har avrundats för att göra informationen lättillgänglig för läsaren. Följaktligen överensstämmer inte siffrorna i vissa kolumner exakt med angiven totalsumma.

Bransch- och marknadsinformation

Prospektet innehåller bransch- och marknadsinformation hänförlig till Gränges verksamhet och den marknad som Gränges är verksam på. Sådan information är baserad på Bolagets analys av flera olika källor. Branschpublikationer eller branschrapporter anger vanligtvis att informationen i dem har erhållits från källor som bedöms vara tillförlitliga, men att korrektheten och fullständigheten i informationen inte kan garanteras. Bolaget har inte på egen hand verifierat, och kan därför inte garantera korrektheten i, den bransch- och marknadsinformation som finns i Prospektet och som har hämtats från eller härrör ur dessa branschpublikationer eller branschrapporter. Bransch- och marknadsinformation är till sin natur framåtblickande, föremål för osäkerhet och speglar inte nödvändigtvis faktiska marknadsförhållanden. Sådan information är baserad på marknadsundersökningar, vilka i sin tur är baserade på urval och subjektiva bedömningar, däribland bedömningar om vilken typ av produkter och transaktioner som borde inkluderas i den relevanta marknaden, både av de som utför undersökningarna och respondenterna. Information som kommer från tredje man har återgivits korrekt och såvitt Bolaget kan känna till och förvissa sig om genom jämförelse med annan information som offentliggjorts av berörd tredje man har inga uppgifter utelämnats på ett sätt som skulle göra den återgivna informationen felaktig eller missvisande.

FÖRETRÄDESEMISSIONEN I SAMMANDRAG

Företrädesrätt

På avstämningsdagen den 25 november 2020 berättigar en (1) aktie i Gränges innehavaren till en (1) teckningsrätt. Elva (11) teckningsrätter ger rätt att teckna fyra (4) nya aktier. Härutöver erbjuds möjlighet för investerare att teckna aktier utan företrädesrätt.

Teckningskurs

60 SEK per ny aktie. Inget courtage utgår.

Avstämningsdag för deltagande i

Företrädesemissionen med företrädesrätt

25 november 2020.

Teckningsperiod

27 november–11 december 2020.

Handel i teckningsrätter

27 november–9 december 2020.

Handel i betalda tecknade aktier

27 november–16 december 2020.

Teckning med teckningsrätter

Teckning med teckningsrätter sker under teckningsperioden genom samtidig kontantbetalning. Förvaltarregistrerade aktieägare ska anmäla sig till, och enligt instruktion från, förvaltaren.

Teckning utan stöd av teckningsrätter

Ansökan om teckning utan stöd av teckningsrätter sker i enlighet med instruktionerna i avsnittet "Villkor och anvisningar". Förvaltarregistrerade aktieägare ska anmäla sig till, och enligt instruktion från, förvaltaren.

Övrig information

Kortnamn (ticker): GRNG

ISIN-kod aktie: SE0006288015

ISIN-kod teckningsrätt: SE0015221965

ISIN-kod BTA: SE0015221973

LEI-kod: 5493006UG44TYSIXOB13

VISSA DEFINITIONER

I Prospektet används följande definitioner:

"Gränges" eller "Bolaget" avser, beroende på sammanhanget, Gränges AB (publ) (org.nr 556001-6122) eller den koncern vari Gränges AB (publ) är moderbolag. Med "Koncernen" avses Gränges och dess dotterbolag.

"Handelsbanken Capital Markets" avser Handelsbanken Capital Markets, en del av Svenska Handelsbanken AB (publ) (org.nr 502007-7862), "Danske Bank" avser Danske Bank A/S, Danmark, Sverige Filial (org.nr 516401-9811), och "Nordea" avser Nordea Bank Abp, filial i Sverige (org.nr 516411-1683). Med "Joint Global Coordinators" och "Joint Bookrunners" avses Handelsbanken Capital Markets, Danske Bank och Nordea.

"Euroclear Sweden" avser Euroclear Sweden AB.

"Nasdaq Stockholm" avser, beroende på sammanhanget, den reglerade marknaden Nasdaq Stockholm eller Nasdaq Stockholm Aktiebolag.

"SEK", "EUR" och "PLN" avser svenska kronor, euro respektive polska zloty. "mrd SEK" avser miljarder kronor. "MSEK" avser miljoner kronor. "kSEK" avser tusen kronor. "MPLN" avser miljoner polska zloty.

FINANSIELL KALENDER

Bokslutskommuniké 2020

28 januari 2021

Delårsrapport januari–mars 2021, Q1

22 april 2021

INNEHÅLL

Sammanfattning	2
Risikfaktorer	8
Inbjudan till förvärv av aktier i Gränges	16
Bakgrund och motiv	17
Villkor och anvisningar	19
Så här gör du	23
Verksamhetsbeskrivning	24
Utvald historisk finansiell information	40
Kapitalisering, skuldsättning och annan finansiell information	47
Styrelse, ledande befattningshavare och revisor	50
Aktiekapital och ägarförhållanden	54
Legala frågor och kompletterande information	56
Dokument införlivade genom hänvisning	60
Definitionslista	61
Ordlista	62
Adresser	63



SAMMANFATTNING

INLEDNING OCH VARNINGAR

Inledning och varningar

Denna sammanfattning bör betraktas som en introduktion till Prospektet. Varje beslut om att investera i värdepapperen bör baseras på en bedömning av hela Prospektet från investerarens sida. Investeraren kan förlora hela eller delar av det investerade kapitalet.

Om talan väcks i domstol angående informationen i ett prospekt kan den investerare som är kâränd enligt nationell rätt bli tvungen att stå för kostnaderna för översättning av prospektet innan de rättsliga förfarandena inleds. Civilrättsligt ansvar kan endast åläggas de personer som lagt fram sammanfattningen, inklusive översättningar därav, men endast om sammanfattningen är vilseledande, felaktig eller oförenlig med de andra delarna av prospektet eller om den inte, tillsammans med de andra delarna av prospektet, ger nyckelinformation för att hjälpa investerare när de överväger att investera i sådana värdepapper.

Emittenten och värdepappren

Gränges AB (publ)
Organisationsnummer: 556001-6122
Adress: Linnégatan 18, 114 47 Stockholm, Sverige
LEI-kod: 5493006UG44TYSIXOB13
Kortnamn (ticker): GRNG
ISIN-kod: SE0006288015

Behörig myndighet

Finansinspektionen är behörig myndighet och ansvarig för godkännande av Prospektet.
Finansinspektionens besöksadress: Brunnsgratan 3, 111 38 Stockholm.
Finansinspektionens postadress: Box 7821, 103 97 Stockholm.
E-post: finansinspektionen@fi.se
Telefon: 08-408 980 00
Finansinspektionens hemsida är www.fi.se.
Prospektet godkändes av Finansinspektionen den 24 november 2020.

NYCKELINFORMATION OM EMITTENTEN

VEM ÄR EMITTENT AV VÄRDEPAPPEREN?**Information om emittenten**

Emittenten av värdepapperen är Gränges AB (publ) org.nr. 556001-6122. Bolaget har sitt säte i Stockholm. Bolaget är ett publikt svenskt aktieföretag, bildat och inkorporerat i Sverige och i enlighet med svensk rätt. Verksamheten bedrivs i enlighet med svensk rätt. Bolagets associationsform styrs av aktieföretagslagen (2005:551). Bolagets LEI-kod är 5493006UG44TYSIXOB13.

Emittentens huvudsakliga verksamhet

Gränges är en global leverantör av valsade aluminiumprodukter för värmväxlarapplikationer till fordonsindustrin och HVAC-industrin (heating, ventilation and air conditioning), samt andra nischmarknader såsom exempelvis aluminiumband till transformatorer och livsmedelsförpackningar. Gränges utvecklar innovativa material och lösningar som gör det möjligt för kunderna att öka sin produktivitet och energieffektivitet. Genom åren har Gränges utvecklat ett stort antal produkter med förbättrade slutegenskaper, ökad stabilitet och bättre hållbarhetsprestanda. Gränges fokus på teknik, tillverkningsprocess och materialegenskaper bidrar till att skapa kompaktare, lättare och bättre designade värmväxlare som ger högre energieffektivitet och minskad miljöpåverkan.

**Forts.
Emittentens
huvudsakliga
verksamhet**

Gränges erbjuder ett omfattande utbud av pläterade och opläterade valsade aluminiumprodukter som används i applikationer med höga krav på funktionalitet och prestanda. Beroende på det specifika behovet för en viss applikation erbjuder Gränges aluminiumband med upp till fem lager, s.k. multilagerprodukter. Lagren har aluminium som bas, men med olika legeringar vilket ger produkten varierande egenskaper (exempelvis smältpunkt, korrosionsbeständighet, etc.). Denna flexibilitet ger stora möjligheter för kundpassade lösningar baserade på noggrant utvalda legeringskombinationer, leveranstillstånd, pläterings-tjocklekar och geometrier. Toppmodern teknik och industriell hantverksskicklighet säkerställer material som håller jämn kvalitet. Gränges är en global aktör och har produktion, kundpassad produktutveckling samt försäljningskontor och teknisk support på tre kontinenter: Europa, Asien och Amerika. Tack vare produktutveckling och produktionskapacitet på tre kontinenter har Gränges en solid plattform för att på ett effektivt och hållbart sätt möta komplexa kundkrav och nya trender. Under 2019 uppgick Gränges nettoomsättning till 11 978 MSEK och medelantalet anställda uppgick till 1 805 medarbetare.

Elektrifieringen av fordonsindustrin ställer nya krav på minskad fordonsvikt, nya produkter och ett än mer hållbart produktutbud. Gränges deltar i elektrifieringen genom att utveckla produktutbudet riktat mot batterisystem och övriga komponenter, men även genom att fortsätta arbetet kring hållbarhet, t.ex. genom att öka andelen återvunnen aluminium i produkterna.

**Emittentens större
aktieägare**

Per den 31 oktober 2020 hade Gränges 10 276 aktieägare, enligt Euroclear Sweden. Nedan återges en sammanfattning av bolagets ägarstruktur per den 31 oktober 2020 och därefter kända förändringar¹⁾.

Aktieägare	Antal aktier	Aktier (%)	Röster (%)
Fjärde AP-fonden	7 233 994	9,6	9,6
AFA Försäkring	6 866 585	9,1	9,1
Handelsbanken Fonder	5 517 188	7,3	7,3
Swedbank Robur Fonder	4 710 411	6,2	6,2
Franklin Templeton	3 567 641	4,7	4,7
Dimensional Fund Advisors	3 188 092	4,2	4,2
Allianz Global Investors	2 866 950	3,8	3,8
Paradice Investment Management	2 437 367	3,2	3,2
Columbia Threadneedle	1 935 585	2,6	2,6
Fidelity Investments (FMR)	1 913 352	2,5	2,5
Totalt 10 största aktieägare	40 237 165	53,3	53,3
Övriga	35 280 221	46,7	46,7
Totalt	75 517 386	100	100

Källa: Monitor av Modular Finance AB.

¹⁾ Genom apportemissionen som genomfördes i samband med fullföljandet av förvärvet av Aluminium Konin och registrerades hos Bolagsverket den 9 november 2020 förvärvade Boryszew S.A. 2 442 268 aktier i Bolaget, innebärande att Boryszew S.A. per dagen för Prospektet äger 3,13 procent av det totala antalet utestående aktier och röster i Bolaget. För mer information om apportemissionen, se avsnitt "Legala frågor och kompletterande information – Väsentliga avtal – Förvärv och avyttringar – Förvärvet av Aluminium Konin".

**Viktigaste
administrerande
direktörer**

Bolagets styrelse består av Fredrik Arp, Ragnhild Wiborg, Mats Backman, Hans Porat, Carina Andersson, Peter Carlsson, Katarina Lindström, Øystein Larsen, Konny Svensson, Elin Lindfors och Fredrika Petttersson.

Bolagets ledning består av Johan Menckel (VD), Oskar Hellström (CFO och vice VD), Magnus Carlström (SVP Human Resources), Bilal Chebaro (CIO), Sofia Hedevåg (SVP Sustainability), Patrick Lawlor (President Americas), Niclas Nelson (General Counsel), Paul Neutjens (SVP Process Engineering & Operational Development), Kent Schölin (SVP Technology & Innovation), Torbjörn Sternsjö (President Europe), Camilla Weiner (SVP Corporate Responsibility & Communications) och Colin Xu (President Asia).

Revisor

Bolagets revisor är sedan 2007 Ernst & Young AB, som på årsstämman 2020 omvaldes för perioden intill slutet av årsstämman 2021. Erik Sandström (född 1975) är huvudansvarig revisor.

FINANSIELL NYCKELINFORMATION FÖR EMITTENTEN

Finansiell
nyckelinformation
i sammandrag

Utvalda resultaträkningsposter

(MSEK)	Räkenskapsåret (reviderad)		Jan–sep (översiktligt granskad)	
	2019	2018	2020	2019
Nettoomsättning	11 978	12 910	7 858	9 295
Rörelseresultat	836	940	417	721
Periodens resultat	600	688	257	553
Resultat per aktie före utspädning, SEK	7,95	9,11	3,40	7,32
Resultat per aktie efter utspädning, SEK	7,95	9,11	3,40	7,32

Utvalda balansräkningsposter

(MSEK)	Räkenskapsåret (reviderad)		Jan–sep (översiktligt granskad)	
	2019	2018	2020	2019
Summa tillgångar	10 480	8 773	10 155	10 762
Eget kapital	4 314	3 873	4 442	4 382
Summa eget kapital och skulder	10 480	8 773	10 155	10 762

Utvalda kassaflödesposter

(MSEK)	Räkenskapsåret (reviderad)		Jan–sep (översiktligt granskad)	
	2019	2018	2020	2019
Kassaflöde från den löpande verksamheten	1 441	1 351	1 096	1 152
Kassaflöde från investeringsverksamheten	-1 590	-819	-401	-1 368
Kassaflöde från finansieringsverksamheten	440	-825	-478	509

SPECIFIKA NYCKELRISKER FÖR EMITTENTEN

Väsentliga riskfaktorer
specifika för emittenten

Huvudsakliga risker relaterade till Gränges består av att:

- Gränges är föremål för risker relaterade till ändrade marknadsförhållanden, miljöomställning och konjunkturutveckling, vilket skulle kunna leda till variationer i efterfrågan och prissättning.
- Bolaget är exponerat mot leverantörsrisker i förhållande till insatsmaterialet samt avbrott- och produktionsstörningar inom Koncernen eller i ett tidigare led i leverantörskedjan.
- Gränges är beroende av att upprätthålla sitt anseende och varumärke för att erhålla nya kunder, leverantörer och samarbetspartners samt för att behålla sådana befintliga relationer.
- Gränges är exponerat mot hälso- och säkerhetsrisker vid Bolagets produktionsanläggningar och om Bolaget misslyckas med att implementera säkerhetsprocesser eller om implementerade processer inte är effektiva kan det resultera i person- och/eller sakskada.
- Brist på kompetenta medarbetare kan leda till att Gränges långsiktiga tillväxt och framgång påverkas negativt.
- Risker relaterade till avbrott och störningar i Bolagets IT-infrastruktur som kan ha en direkt inverkan på produktionen, den finansiella rapporteringen och andra viktiga affärsprocesser.
- Gränges är exponerat mot risker för störningar i energileveransen samt prisförändringar på elektricitet, naturgas och andra energislag.
- Gränges är föremål för risker relaterade till affärsetik, import- och exportkontroller, tullar och bristande regelefterlevnad.
- Gränges bedriver, och har under lång tid bedrivit, industriverksamhet på ett flertal orter vilket exponerar Koncernen mot miljörelaterade- och regulatoriska risker.
- Gränges är föremål för risker relaterade till de immateriella rättigheter som används i Gränges tjänster och produkter.
- Gränges är exponerat mot valutarisker vid köp eller försäljning av material eller tjänster i en annan valuta än dotterbolagens lokala valutor samt vid omräkning av dotterbolagens balansräkningar och resultaträkningar i utländska valutor till SEK samt exponerat mot råvaruprisrisker till följd av fluktuationer i marknadspriset på råvaror.

NYCKELINFORMATION OM VÄRDEPAPPEREN

VÄRDEPAPPERENS VIKTIGASTE EGENSKAPER

Erbjudna värdepapper	Prospektet avser nyemission av högst 28 348 964 aktier (ISIN: SE0006288015) med företrädesrätt för Gränges aktieägare. Aktierna i Gränges är utfärdade enligt svensk rätt, fullt betalda och denominerade i SEK. Kvotvärdet per aktie är cirka 1,339776 SEK. Per dagen för Prospektet finns det 77 959 654 aktier i Gränges.
Rättigheter som sammanhänger med värdepapperen	Varje aktie i Bolaget berättigar innehavaren till en (1) röst på bolagsstämma, och varje aktieägare är berättigad att rösta för samtliga aktier som aktieägaren innehar i Bolaget. Om Bolaget emitterar nya aktier, teckningsoptioner eller konvertibler vid en kontantemission eller en kvittningsemmission ska aktieägarna som huvudregel ha företrädesrätt att teckna sådana värdepapper i förhållande till antalet aktier som innehades före emissionen. Samtliga aktier som är registrerade i den av Euroclear Sweden förda aktieboken på den av bolagsstämman beslutade avstämningsdagen är berättigade till utdelning. Samtliga aktier i Bolaget ger lika rätt till utdelning samt till Bolagets tillgångar och eventuella överskott i händelse av likvidation.
Inskränkningar i den fria överlåtbarheten	Aktierna i Bolaget är inte föremål för några överlåtelsebegränsningar.
Utdelning och utdelningspolicy	Gränges utdelningspolicy är att över tid dela ut 30–50 procent av årets resultat. Vid beslut om utdelning ska hänsyn tas till Bolagets finansiella ställning, kassaflöde och framtidsutsikter.

VAR KOMMER VÄRDEPAPPEREN ATT HANDLAS?

Uptagande till handel	Gränges aktier är upptagna till handel på Nasdaq Stockholm, Mid Cap. Kortnamnet för aktierna på Nasdaq Stockholm är GRNG. Aktierna som emitteras genom förstående nyemission kommer också att tas upp till handel på Nasdaq Stockholm.
------------------------------	--

VILKA NYCKELRISKER ÄR SPECIFIKA FÖR VÄRDEPAPPEREN?

Väsentliga riskfaktorer specifika för värdepapperen	<p>Huvudsakliga risker relaterade till Gränges aktier består av att:</p> <ul style="list-style-type: none"> Aktiekursen kan vara volatil och det finns en risk för att det inte vid var tidpunkt kommer att föreligga en aktiv och likvid marknad för handel i Gränges aktier, vilket kan påverka investerarens möjligheter att få tillbaka investerat kapital. Aktieägare i USA och andra jurisdiktioner kan vara föremål för begränsningar som exempelvis innebär att de inte kan delta i företrädesemissioner eller att deras deltagande på annat sätt försvåras eller begränsas. Vissa större aktieägare i Gränges har förbundit sig att teckna aktier i Företrädesemissionen och resterande del av Företrädesemissionen är garanterad av Joint Global Coordinators. Dessa tecknings- och garantiåtaganden är inte säkerställda, vilket medför en risk för att en eller flera av aktieägarna eller Joint Global Coordinators inte kommer att kunna uppfylla sina respektive garanti- eller teckningsåtaganden. Garantiavtalet med Joint Global Coordinators kan sägas upp av Joint Global Coordinators, bland annat vid överträdelse av de garantier som lämnats av Bolaget, om de villkor som uppställts för åtagandena inte uppfylls, om det har förekommit en väsentligt negativ förändring avseende Bolagets verksamhet eller andra händelser som påverkar förutsättningarna för att emittera nya aktier eller förutsättningarna på de finansiella marknaderna i allmänhet vilket skulle kunna inverka negativt på Bolagets möjligheter att genomföra Företrädesemissionen.
--	---

NYCKELINFORMATION OM ERBJUDANDET AV VÄRDEPAPPER TILL ALLMÄNHETEN OCH UPPTAGANDET TILL HANDEL PÅ EN REGLERAD MARKNAD

PÅ VILKA VILLKOR OCH ENLIGT VILKEN TIDSPÄN KAN JAG INVESTERA I DETTA VÄRDEPAPPER?

Allmänna villkor och förväntad tidplan

Den som på avstämningsdagen den 25 november 2020 är registrerad som aktieägare i Gränges äger företrädesrätt att teckna nya aktier i Företrädesemissionen, där elva (11) teckningsrätter berättigar till teckning av fyra (4) nya aktier i Gränges. Endast ett helt antal nya aktier kan tecknas. Teckning av nya aktier kan även göras utan stöd av teckningsrätter. De nya aktierna i Företrädesemissionen emitteras till en teckningskurs om 60 SEK per aktie. Courtage utgår ej och Gränges ålägger inte investerare några andra avgifter eller kostnader. Gränges kostnader för Företrädesemissionen beräknas uppgå till 38 MSEK. Teckning av nya aktier i Företrädesemissionen ska ske under tiden från och med den 27 november 2020 till och med den 11 december 2020.

Handeln med Teckningsrätter äger rum på Nasdaq Stockholm under perioden från och med den 27 november 2020 till och med den 9 december 2020 under beteckningen GRNG TR. Om en aktieägare inte utnyttjar några eller alla sina Teckningsrätter genom betalning senast den 11 december 2020 och inte säljer sina Teckningsrätter senast den 9 december 2020, kommer sådan aktieägares utnyttjade Teckningsrätter att förfalla utan värde och innehavaren kommer inte att erhålla någon kompensation. Aktieägare som väljer att inte delta i Företrädesemissionen kan komma att få sin ägarandel utspädd med cirka 26,7 procent genom att nya aktier emitteras.

För det fall att inte samtliga aktier tecknats med stöd av teckningsrätter ska styrelsen, inom ramen för Företrädesemissionens högsta belopp, besluta om tilldelning av aktier tecknade utan stöd av teckningsrätter. I sådant fall ska aktier i första hand tilldelas dem som också tecknat aktier med stöd av teckningsrätter, oavsett om de var aktieägare på avstämningsdagen eller inte, och vid överteckning, i förhållande till det antal teckningsrätter som var och en utnyttjat för teckning av aktier och, i den mån detta inte kan ske, genom lottning. I andra hand tilldelas övriga som anmält sig för teckning av aktier utan stöd av teckningsrätter, och vid överteckning, i förhållande till det antal aktier som anges i respektive teckningsanmälan och, i den mån detta inte kan ske, genom lottning. I tredje hand ska tilldelning ske till Fjärde AP-Fonden och Unionen inom ramen för de garantiåtaganden de undertecknat. I sista hand ska tilldelning ske till Handelsbanken Capital Markets, en del av Svenska Handelsbanken AB, Danske Bank A/S, Danmark, Sverige Filial och Nordea Bank Abp, filial i Sverige i enlighet med garantiavtalet.

Handeln med BTA beräknas ske på Nasdaq Stockholm från och med den 27 november 2020 till och med den 16 december 2020 under beteckningen GRNG BTA. ISIN-koden för BTA är SE0015221973. Värdepappersinstitut med erforderliga tillstånd står till tjänst med förmedling och försäljning av BTA. De nya aktierna i Företrädesemissionen kommer att tas upp till handel vid Nasdaq Stockholm i samband med genomförandet av Företrädesemissionen. Handel i nya aktier i Företrädesemissionen som tecknats med stöd av Teckningsrätter beräknas påbörjas omkring den 22 december 2020 och i nya aktier i Företrädesemissionen som inte tecknats med stöd av Teckningsrätter beräknas påbörjas omkring den 4 januari 2021.

VARFÖR UPPRÄTTAS DETTA PROSPEKT?

Bakgrund och motiv

Den 28 november 2019 offentliggjorde Gränges att Bolaget tecknat avtal om att förvärva samtliga aktier i Impexmetal S.A., vars enda tillgång vid tidpunkten för slutförandet av förvärvet var Aluminium Konins verksamhet, från Boryszew S.A. för cirka 2 200 MSEK på en kontant- och skuldfri basis. Förvärvet slutfördes den 6 november 2020 efter att godkännande från berörda konkurrensmyndigheter erhållits.

Aluminium Konin är en polsk tillverkare av valsade aluminiumprodukter med ett brett sortiment och en stark position inom nischmarknader. Produktionen sker i ett väl utvecklat och kostnadseffektivt integrerat valsverk baserat i Konin, Polen. Gränges styrelse anser att förvärvet passar mycket väl in i Gränges strategi och bidrar med nya kapaciteter och ny kapacitet, vilket möjliggör ett bredare kunderbjudande och nya lösningar till framtidens fordonsindustri och övrig industri samt stärker Gränges närvaro på tillväxtmarknader och möjliggör synergier. I samband med slutförandet av förvärvet bytte Aluminium Konin namn till Gränges Konin.

I samband med offentliggörandet av förvärvet av Aluminium Konin den 28 november 2019, kommunicerade Gränges också avsikten att genomföra en nyemission om cirka 2 000 MSEK med företrädesrätt för befintliga aktieägare. Företrädesemissionen genomförs i syfte att finansiera förvärvet av Aluminium Konin, upprätthålla Gränges finansiella styrka samt för att användas till framtida tillväxtinvesteringar i enlighet med Gränges strategi.

Emissionslikvid och syfte

Under förutsättning att Företrädesemissionen fulltecknas kommer emissionslikviden att tillföra Gränges cirka 1 701 MSEK före avdrag av emissionskostnader. Från emissionslikviden kommer avdrag att göras för emissionskostnader som beräknas uppgå till 38 MSEK (inklusive ersättning för emissionsgaranti till Joint Global Coordinators). Gränges avser att använda nettoemissionslikviden om cirka 1 663 MSEK till följande ändamål angivna i prioritetsordning.

- Cirka 1 300 MSEK kommer att användas för att finansiera förvärvet av Aluminium Konin och återbetalning av den bryggfinansieringsfacilitet som förfaller till betalning den 26 maj 2021.
- Cirka 363 MSEK kommer att användas till att återbetala lån inom Gränges företagscertifikatprogram samt behållas som likvida medel och således öka Gränges betalningsberedskap för framtida tillväxtinvesteringar i enlighet med Gränges strategi.

Det är Bolagets bedömning att det befintliga rörelsekapitalet inte är tillräckligt för de aktuella behoven under den kommande tolv månadersperioden. Bolaget bedömer att rörelsekapitalbehovet för kommande tolv månader uppgår till cirka 1 500 MSEK. Rörelsekapitalbehov avser i denna bemärkelse Bolagets förmåga att få tillgång till likvida medel för att fullgöra sina betalningsförpliktelser i den takt de förfaller till betalning. Främsta anledningen till detta är att Bolaget som ett led i förvärvet av Aluminium Konin upptog en bryggfinansieringsfacilitet med ett rambelopp om 2 300 MSEK av vilket 1 300 MSEK har utnyttjats. Bryggfinansieringsfaciliteten förfaller till betalning den 26 maj 2021. Baserat på antagandet att bryggfinansieringsfaciliteten behöver återbetalas per förfalldatumet och utan beaktande av likvid från Företrädesemissionen uppstår således ett underskott av rörelsekapital i maj 2021.

Om Företrädesemissionen fulltecknas kommer Bolaget att tillföras cirka 1 663 MSEK efter avdrag för emissionskostnader, vilka beräknas uppgå till cirka 38 MSEK. Av den emissionslikvid som kan komma att tillföras Bolaget kommer cirka 1 300 MSEK användas för att återbetala bryggfinansieringsfaciliteten som avses lösas i sin helhet i december 2020. Resterande cirka 363 MSEK kommer att användas för att återbetala lån inom Gränges företagscertifikatprogram samt behållas som likvida medel, och således öka Gränges betalningsberedskap för framtida tillväxtinvesteringar i enlighet med Gränges strategi. Om Företrädesemissionen fulltecknas bedömer Bolagets styrelse således att Bolagets rörelsekapital kommer att vara tillräckligt under de närmaste tolv månaderna efter Företrädesemissionens genomförande.

Om Företrädesemissionen inte kan genomföras eller om likviden från Företrädesemissionen inte blir tillräckligt stor kan Bolaget tvingas utnyttja befintliga outnyttjade lånefaciliteter, likvida medel samt söka annan lånefinansiering för att återbetala bryggfinansieringsfaciliteten. Bolagets befintliga outnyttjade lånefaciliteter, samt likvida medel, uppgick per dagen för Prospektet till cirka 1 000 MSEK. Bolagets bedömning är att detta utrymme kommer att vara bestående till dess att bryggfinansieringsfaciliteten förfaller till betalning. Utöver det belopp om cirka 1 000 MSEK som Bolaget uppskattar befintliga outnyttjade lånefaciliteter och likvida medel till, kan Bolaget tvingas söka alternativ finansiering för den återstående delen av bryggfinansieringsfaciliteten i form av annan lånefinansiering. Bolaget bedömer möjligheten att erhålla sådan lånefinansiering som god.

Tecknings- och garantiåtaganden

Bolagets aktieägare Fjärde AP-fonden, AFA Försäkring, Boryszew S.A. samt Unionen som innehar 9,3, 8,8, 3,1 respektive 2,4 procent av det totala antalet aktier och röster i Gränges per dagen för Prospektet har åtagit sig att teckna nya aktier motsvarande sin pro rata-andel av Företrädesemissionen i Bolaget, det vill säga nya aktier motsvarande sitt aktieinnehav i Bolaget, totalt cirka 23,6 procent av Företrädesemissionen. Dessutom har Handelsbanken Fonder, Swedbank Robur Fonder, Lupus Alpha och PriorNilsson Fonder åtagit sig att teckna nya aktier motsvarande cirka 16,4 procent av det totala antalet aktier och röster i Gränges före emissionen.

Utöver åtagandena att teckna nya aktier motsvarande sina respektive pro rata-andelar har Fjärde AP-fonden (Box 3069, 103 61 Stockholm) och Unionen (Olof Palmes gata 17, 105 32 Stockholm) ingått garantiåtagande om att teckna en ytterligare andel motsvarande cirka 26,5 procent av Företrädesemissionen. Garantivalet mellan Fjärde AP-Fonden och Bolaget ingicks den 16 november 2020 och garantivalet mellan Unionen och Bolaget ingicks den 13 november 2020. Dessa åtaganden, tillsammans med övriga åtaganden som aktieägarna har ingått ovan, motsvarar cirka 66,4 procent av aktierna i Bolaget.

Joint Global Coordinators har garanterat teckningen av den andel av Företrädesemissionen som inte täcks av ovanstående teckningsåtaganden och garantiåtaganden upp till ett belopp om cirka 572 MSEK, vilket utgör cirka 33,6 procent av Företrädesemissionen. För detta garantiåtagande kommer Bolaget att betala en ersättning på cirka 11 MSEK, och därutöver ersätta Joint Global Coordinators för kostnader avseende juridiska rådgivare och andra utgifter som uppstått i samband med Företrädesemissionen. Garantivalet mellan Bolaget och Joint Global Coordinators ingicks den 18 november 2020.

Intressekonflikter

Gränges finansiella rådgivare i samband med Företrädesemissionen är Handelsbanken Capital Markets, en del av Svenska Handelsbanken AB (publ), Danske Bank A/S, Danmark, Sverige Filial, och Nordea Bank Abp, filial i Sverige. Joint Global Coordinators och Joint Bookrunners har tillhandahållit, och kan i framtiden komma att tillhandahålla, olika bank-, finansiella, investerings-, kommersiella och andra tjänster åt Gränges för vilka dessa har erhållit, respektive kan komma att erhålla, ersättning. Joint Global Coordinators och Joint Bookrunners agerar dessutom underwriters och bookrunners för en bryggfinansieringsfacilitet om 2 300 MSEK med en löptid på 18 månader. Denna är avsedd att återbetalas via banklån, obligationslån samt genom Företrädesemissionen.

RISKFaktorER

I detta avsnitt beskrivs de riskfaktorer och viktiga omständigheter som anses väsentliga för Koncernens verksamhet och framtida utveckling. Riskfaktorerna hänför sig till Koncernens verksamhet, bransch och marknader, och omfattar vidare operationella risker, legala risker, regulatoriska risker, risker kopplade till bolagsstyrning, skatterisker, finansiella risker, risker hänförliga till värdepap-peren samt risker relaterade till Företrädesemissionen. Bedömningen av väsentligheten av varje riskfaktor är baserad på sannolikheten för dess förekomst och den förväntade omfattningen av dess negativa effekter. I enlighet med Europaparlamentets och rådets förordning (EU) 2017/1129 ("Prospektförordningen") är de riskfaktorer som anges nedan begränsade till sådana risker som är specifika för Bolaget och/eller värdepap-peren och väsentliga för att fatta ett välgrundat investeringsbeslut.

Redogörelsen nedan är baserad på information som är tillgänglig per dagen för detta Prospekt. De riskfaktorer som för närvarande bedöms mest väsentliga presenteras först i varje kategori, medan riskfaktorerna därefter presenteras utan särskild rangordning.

Verksamhets-, bransch- och marknadsrelaterade risker **Gränges är föremål för risker relaterade till ändrade marknadsförhållanden, miljömställning och konjunkturutveckling**

Gränges är en global leverantör av valsade aluminiumprodukter för värmeväxlarapplikationer och andra nischmarknader. Bolaget utvecklar, tillverkar och marknadsför avancerade material som ökar effektiviteten i kundens tillverkningsprocess och prestandan hos slutprodukterna. Gränges geografiska marknader är Europa, Asien och Amerika, och Gränges har produktionsanläggningar i Sverige, Polen, Tyskland, Frankrike, Kina och USA med kunder i cirka 40 länder. Marknader och verksamheter påverkas av politiska och ekonomiska förhållanden i och mellan dessa länder. Efterfrågan på Gränges produkter och tjänster är beroende av det allmänna konjunkturläget inom de segment och sektorer till vilka Gränges erbjuder riktiga sig, vilket i sin tur påverkas av makroekonomiska faktorer i de länder och regioner där Gränges bedriver verksamhet, däribland tillväxttakten i den globala ekonomin, valutakursfluktuationer, tullar och andra globala handelsbegränsande åtgärder, råvarupriser och inflation. Exempelvis är produktionen av lätta fordon en viktig drivkraft för Gränges försäljning eftersom fordonsindustrin svarar för omkring hälften av Gränges totala försäljningsvolym. Även byggandet av nya bostäder har en stor påverkan på Gränges då ungefär 25 procent av Gränges försäljning går till HVAC-industrin.

Den allmänna miljömställningen och ett ökat fokus på produkters hållbarhetsprestanda innebär förändrade marknadsförutsättningar som ställer höga krav på förmågan att leverera hållbara produkt erbjudanden. Exempelvis ställer elektrifieringen inom fordonssektorn krav på nya lösningar och komponenter för kylning och uppvärmning. Om Gränges inte kan följa, utveckla och delta i omställningen till ett hållbart samhälle kan det få en negativ inverkan på Bolagets renommé eller om Gränges inte lyckas möta efterfrågan på nya produkter (inom elektrifieringen) kan det försämra Bolagets förmåga att vinna upphandlingar och leda till minskad efterfrågan samt minskade intäkter och vinster.

Det finns en risk för att förändrade marknadsförutsättningar och trender till följd av exempelvis förändrat omvärlds- och

säkerhetsläge, utbrott av pandemier eller smittsamma sjukdomar, försämrad konjunktur, ändrade politiska prioriteringar, ny lagstiftning samt teknisk utveckling och digitalisering leder till minskad efterfrågan på Gränges produkter och tjänster. En minskad efterfrågan från de kunder och sektorer till vilka Gränges erbjuder sina produkter och tjänster kan påverka Gränges produktionsnivåer, investeringsplaner och finansiella förmåga och leda till försämrad tillgång till, och därmed sämre villkor för t.ex. finansiering. Exempelvis har Gränges verksamhet, resultat och finansiella ställning påverkats negativt av Covid-19 och de extraordinära åtgärder som regeringar, myndigheter och andra aktörer vidtagit, och kan komma att vidta, för att minska smittspridningen. Under perioden januari–september 2020 uppgick exempelvis Gränges försäljningsvolym till 247,4 ton, vilket motsvarar en minskning med 8,2 procent jämfört med motsvarande period 2019. Det medförde att det justerade rörelseresultatet under samma period minskade med 266 MSEK. Detta kan till största del härledas till att fordonsindustrin, som stod för 49 procent av Gränges försäljningsvolym under 2019, stängde ned sina produktionsanläggningar under en period och därför inte efterfrågade Gränges produkter.

I en lågkonjunktur finns det vidare även en risk för att Gränges har svårt att upprätthålla en lönsam prissättning och drabbas av svårigheter att erhålla betalning i tid. En höjning/sänkning av Gränges försäljningspriser med +/- 1 procent, baserat på förhållandena per den 31 december 2019, skulle ha påverkat Gränges intäkter och rörelseresultat med cirka +/- 50 MSEK. Det finns således en risk för att negativ konjunkturutveckling och förändringar i kunders inköpsbeteenden har väsentlig negativ inverkan på Gränges verksamhet, resultat och finansiella ställning.

Gränges kan påverkas av handelsbegränsningar som införs av myndigheterna i länder där Gränges har verksamhet, eller länder där Gränges kan komma att bedriva verksamhet i framtiden, samt sanktioner eller andra åtgärder av förbund eller organisationer som till exempel EU och FN. Sådana påverkansfaktorer kan begränsa Bolagets verksamhet, fördröja eller förhindra planerade investeringar eller på annat sätt påverka Gränges möjlighet att tillgodose sina kunders behov på kort och lång sikt, och därigenom påverka Gränges verksamhet och finansiella resultat.

En betydande del av Gränges verksamhet ligger i Kina och därmed omfattas Gränges av kinesiska lagar och föreskrifter, och i synnerhet av lagar som tillämpas på helägda utländska investeringar i Kina. Det kinesiska juridiska systemet utvecklas snabbt, och tolkningen av många lagar och föreskrifter innebär osäkerheter som kan begränsa skyddet för utländska investeringar, såsom Bolagets produktionsanläggning i Shanghai. Eftersom de statliga myndigheterna inte alltid ger ut detaljerade implementeringsföreskrifter är det inte alltid möjligt att förutse tolkningen av tillämpliga lagar eller regler. Det finns en risk för att statliga och lokala myndigheter inte tillämpar lagar, regler och föreskrifter som utfärdats på ett konsekvent sätt vilket kan göra det svårt, eller i vissa fall omöjligt, att känna till reglerna och föreskrifternas innehåll och därmed tillämpa lagarna eller reglerna fullt ut. Exempelvis skulle förändrade regler och föreskrifter avseende vinstutdelningar och beskattning av vinstutdelningar kunna påverka produktionsanläggningen i Shanghais möjligheter att på

ett effektivt sätt lämna vinstutdelningar till moderbolaget. Vid exempelvis en tvist finns det ibland begränsade möjligheter att med framgång vända sig till myndigheter eller domstolar för att genomdriva eller verkställa rättigheter enligt lag eller avtal. Förvaltningsmyndigheter och domstolar har stora befogenheter att diskretionärt tolka och tillämpa lagar, avtalsvillkor och omständigheter utanför de rättsliga förhållandena kring en viss fråga eller tvist kan påverka myndigheternas beslut. Det är därför svårare att förutse utgången av sådana förfaranden och vilken skydds nivå som är tillgänglig i Kina.

Gränges är exponerat mot leverantörsrisker och produktionsstörningar

Gränges är beroende av att det finns tillräckligt med insatsmaterial, såsom primäraluminium, återvunnet aluminium, legeringselement och indirekta material för att kunna tillverka sina produkter. Gränges har leverantörsavtal med ett begränsat antal leverantörer av aluminium och annat råmaterial. Regionala leveransbegränsningar har förekommit i branschen och ytterligare begränsningar skulle kunna följa av ökad efterfrågan. En specifik risk i detta avseende är tillgången på göt för Gränges särskilda legeringar. Göt av hög kvalitet kan i framtiden bli svårt att få tag på till nuvarande priser eftersom göt inte utgör en standardiserad handelsvara och förutsätter särskilt kvalificerade leverantörer. Gränges är även i viss utsträckning beroende av inköp av återvunnet material, främst aluminium, till verksamheten. Eftersom leverantörerna av återvunnet aluminium i regel inte är bundna av långfristiga avtal och inte har någon förpliktelse att sälja metallen till Bolaget kan de under perioder med låga metallpriser besluta sig för att behålla det återvunna materialet och invänta högre priser. Detta kan påverka Gränges möjligheter att bedriva affärsverksamheten effektivt och/eller kan ha en negativ inverkan på Bolagets finansiella ställning.

Gränges kan även påverkas av att leverantörer drabbas av ekonomiska eller operativa problem, höjer priserna eller inte kan leverera enligt överenskommelse. Primäraluminiumtillverkare i varuförsörjningskedjan har blivit föremål för sanktionsbeslut, vilket kraftigt påverkade priset på aluminium på världsmarknaden. Sanktionsbeslut mot aktörer i varuförsörjningskedjan, oavsett om dessa är eller inte är, leverantörer till Gränges, skulle kunna få negativa konsekvenser för Gränges förmåga att köpa in aluminium. Felaktiga, försenade eller uteblivna leveranser från leverantörer kan leda till att Gränges produkter blir försenade eller bristfälliga. Neddragningar eller nedläggningar av större leverantörer kan påverka Gränges möjligheter att tillverka och leverera sina varor och ha en negativ inverkan på Gränges marginaler. Om någon av dessa risker skulle realiseras kan det resultera i ökade kostnader, försenade leveranser och eventuella krav från kunder, vilket i sin tur kan ha en negativ inverkan på Gränges verksamhet, finansiella ställning eller resultat.

Gränges anseende kan sjunka om leverantörer inte hanterar sociala-, miljö-, och etiska risker på ett bra sätt. Sociala risker i Gränges leverantörskedja och brott mot mänskliga rättigheter är huvudsakligen relaterade till utvinnings-, smält-, och gruvdriftsverksamheter, där leverantörer kan kringgå lokala rättigheter. Det medför också risk för tvångs- och barnarbete, även om detta säl-

lan rapporteras inom aluminiumutvinning. Även hälso- och säkerhetsrisker förekommer i hela värdekedjan. Miljörisker i leverantörskedjan förekommer framför allt i gruvverksamheter där det finns risker förknippade med vattenanvändning, läckage, buller från tunga fordon, luftföroreningar och betydande ingrepp i landskapet till följd av dagbrott. Detta skulle också kunna, om miljöriskerna förverkligades, resultera i förlust av biologisk mångfald, ökade klimatutsläpp och jorderosion. Dessutom är raffinering och elektrolys mycket energi- och vattenkrävande processer. Korruptionsrisker relaterade till leverantörskedjan kan gälla till exempel gruvtillstånd, oberoende av landets ekonomiska utvecklingsnivå eller politiska system. Ett fåtal länder i Gränges leverantörskedja anses ha en högre risk för korruption enligt Transparency Internationals Corruption Perceptions Index för 2019. Om någon av dessa risker skulle realiseras kan det resultera i höjda kostnader, försenade leveranser och eventuella krav från kunder, vilket i sin tur kan ha en negativ inverkan på Gränges anseende, verksamhet, finansiella ställning eller resultat.

Skador på leverantörers och Koncernens produktionsanläggningar, förorsakade av till exempel brand, avbrott och störningar i något led av produktionsprocessen, till exempel haveri, tillgång på reservdelar, väderförhållanden, geografiska förhållanden, arbetskonflikter, terroraktiviteter, naturkatastrofer, pandemier och annat kan ge upphov till negativa konsekvenser. Dessa negativa konsekvenser kan bland annat bestå i direkta skador på egendom, men likväl ge upphov till produktionsavbrott vilket förhindrar eller försvårar Gränges möjligheter att infria åtaganden i förhållande till sina kunder. Bränder förekommer i Gränges produktionsanläggningar, främst i kallvalsverken, men även i andra delar av produktionsprocessen. För att släcka bränder används bland annat fast installerade kolsyresläckare. Skulle släckningssystemet vara defekt eller inte fungera som planerat kan det leda till skador på produktionsutrustning och i värsta fall personskador. Oplanerade avbrott i produktionsanläggningarna kan också ge upphov till felaktiga produkter eller produkter med bristfällig kvalitet, vilket kan få kunder att välja andra leverantörer. Strömavbrott kan till exempel leda till brott på banden i kallvalsverken, vilket leder till att banden får kasseras. Strömavbrott kan också leda till gnistbildning vilket ökar risken för brand. Sådana avbrott eller störningar kan inverka negativt på Bolagets verksamhet, finansiella ställning och resultat.

Gränges är beroende av att upprätthålla sitt anseende och behålla viktiga kundrelationer

Gränges är beroende av sitt anseende och sitt varumärke för att erhålla nya kunder, leverantörer och samarbetspartners samt för att behålla sådana befintliga relationer. Gränges anseende och varumärke är framförallt beroende av tillförlitligheten och kvaliteten i dess produkter och tjänster. Försämrade tillverkningskvalitet och kundservice är vidare exempel på faktorer som påverkar förtroendet hos Gränges kunder och följaktligen Gränges anseende och varumärke. Bristande kvalitet i Gränges produkter skulle kunna leda till återkallelser i slutkundledet och därmed stora kostnader om tillämpliga försäkringar inte är tillräckligt omfattande alternativt inte kan tillämpas i tillräcklig omfattning. Om Gränges produkter och tjänster inte uppfyller lagar, regler eller

myndighetsbeslut, eller orsakar skada på person och egendom finns det en risk att en kund väljer att avsluta sin affärsrelation med Gränges. Vissa kundrelationer är mycket viktiga för Gränges, antingen därför att en viss kund står för en stor eller återkommande del av ett affärsområdes omsättning eller därför att en viss kund ger tillgång till en viktig marknad eller region. Exempelvis har Gränges vissa viktiga och långvariga kundrelationer med globala fordonstillverkare. Om Bolaget förlorar en långvarig eller viktig kund eller annan relation, eller misslyckas med att upprätthålla sitt anseende, riskerar det att påverka efterfrågan på Gränges produkter och tjänster samt därigenom inverka negativt på Koncernens omsättning och tillväxt.

Risken för att exponeras mot negativ publicitet och negativa åsiktsyttringar har ökat med de många informations- och mediekanaler som finns idag, vilket försvårar för Gränges att kontrollera hur dess varumärke uppfattas på marknaden. Försämrat anseende till följd av negativ publicitet rörande Gränges verksamhet (oavsett om den är sann eller falsk) riskerar därför att medföra förlust av kunder och försämrat resultat. Vidare kan eventuella negativa händelser, negativ publicitet eller förväntningar som inte uppfylls, även om inte Gränges är direkt involverat utan sådana händelser eller sådan publicitet är hänförliga till dess underleverantörer, distributörer eller andra samarbetspartners, skada Gränges anseende. Dessutom kan omfattande negativ publicitet avseende regulatoriska eller rättsliga processer, betydande överträdelse av lagar eller föreskrifter, misslyckande att uppfylla viktiga kontraktuella åtaganden eller tidsfrister skada Gränges anseende och varumärke samt underminera kunders och andra intressenters förtroende för Gränges, vilket riskerar att ha en väsentlig negativ inverkan på Koncernens verksamhet, resultat och finansiella ställning.

Gränges är exponerat mot hälso- och säkerhetsrisker

Vid Gränges produktionsanläggningar kommer anställda och andra individer som arbetar i fabriker ofta i omedelbar närhet av mekanisk utrustning, fordon som är i rörelse, kemikalier och tillverkningsprocesser vilka kan vara farliga om de inte hanteras på ett korrekt sätt. Hälso- och säkerhetsrisker rör i första hand incidenter eller olyckor i produktionsanläggningarna, där de vanligaste skadorna är finger-, hand-, fot eller bensador, men kan även röra andra risker som till exempel exponering mot hälsovådliga kemikalier. Det finns också risk för brand, som kan leda till explosion eller haveri i en produktionsanläggning.

Gränges är ansvarig för säkerheten vid sina anläggningar och måste därför implementera säkerhetsprocesser. Om implementeringen av sådana processer misslyckas eller om implementerade processer inte är effektiva kan anställda och andra individer skadas. Under perioden januari–september 2020 inträffade 8 registrerbara olyckor som resulterade i frånvaro från arbetet, varav den totala summan av arbetsdagar som medarbetare var frånvarande från arbetet på grund av registrerbara olyckor uppgick till totalt 273 dagar. Under räkenskapsåret 2019 uppgick antalet registrerbara olyckor vilka resulterade i frånvaro från jobbet till 23, där den totala summan av arbetsdagar som medarbetare var frånvarande från arbetet på grund av registrerbara olyckor uppgick till totalt 620 dagar. Arbetsplatser med säkerhetsrisker kan också öka personalomsättningen och höja driftskostnaderna. Vidare kan anläggningarna dessutom drabbas av avbrott om Gränges misslyckas med implementeringen av säkerhetsprocesser eller om implementerade processer inte är effektiva och skulle, om de inte åtgärdas snabbt och tidseffektivt, kunna hindra normalt utförande av arbetet. Vart och ett av det föregående kan resultera i finansiella förluster, vilka skulle kunna

ha en negativ inverkan på Gränges verksamhet, anseende, finansiella ställning eller resultat.

Gränges är exponerat mot medarbetarrelaterade risker

Gränges medarbetare är en viktig tillgång och nyckeln till långsiktig tillväxt och framgång. Gränges är således beroende av att kunna attrahera, utveckla, behålla och motivera medarbetare med nyckelkompetens när det bland annat gäller produkt- och tjänsteutveckling, tillverkning, försäljning och marknadsföring, affärsutveckling, strategi och projekthantering samt IT-säkerhet.

På en arbetsmarknad som kännetecknas av hård konkurrens är det viktigt att attrahera och behålla medarbetare med rätt kompetens, erfarenhet och värderingar. Detta kan dock vara särskilt utmanande inom den traditionella industrin, där konkurrensen om kvalificerade medarbetare är hög, arbetsplatserna placerade utanför storstadsområden och den samlade kompetensen kan vara begränsad. Detta kan i sin tur leda till ökade ersättningsnivåer, vilket påverkar Gränges resultat negativt. Under räkenskapsåret 2019 uppgick löner, ersättning och sociala kostnader, inklusive pension till anställda till 1 410 MSEK. En ökning av Gränges lönekostnader (inklusive sociala kostnader) med 1 procent skulle, baserat på förhållandena per den 31 december 2019, ha påverkat rörelseresultatet negativt med cirka 14 MSEK. Om Gränges däremot skulle erbjuda för låga ersättningsnivåer kan det leda till att medarbetare väljer att avsluta sina anställningar, vilket kan påverka Gränges konkurrenskraft och verksamhet negativt.

Om Gränges misslyckas med att attrahera, utveckla, behålla och motivera kvalificerad personal som behövs i verksamheten skulle det leda till att det blir svårare för Koncernen att leverera varor och tjänster i enlighet med kundernas förväntningar. Det finns också en risk för att kompetenta medarbetare lämnar Gränges och går till konkurrenter eller kunder. Om sådana avhoppande medarbetare med god kännedom om Gränges och dess kunder och produkter också tar med sig andra kvalificerade medarbetare accentueras denna risk då det till exempel kan påverka Gränges förmåga att vinna nya kundaffärer. Det finns en risk för att detta leder till betydande framtida intäktsbortfall, ökade kostnader och bristande mångfald, vilket kan ha en väsentlig negativ inverkan på Gränges verksamhet, resultat och finansiella ställning.

Gränges är exponerat mot risker relaterade till IT-säkerhet

Risker för störningar i viktiga IT-system eller den digitala infrastrukturen kan ha en direkt inverkan på produktionen, den finansiella rapporteringen och andra viktiga affärsprocesser. Gränges är således föremål för risker relaterade till avbrott och störningar i sin IT-infrastruktur, vilka kan orsakas av bland annat datavirus (t.ex. s.k. Ransomware), strömavbrott, mänskliga eller tekniska fel, sabotage, väder- och naturrelaterade händelser eller problem orsakade av bristande skötsel och underhåll. IT-attacker, fel och skador på IT-system, driftsstörningar och felaktiga eller bristfälliga leveranser av IT-tjänster från Gränges IT-leverantörer som leder till omfattande produktionsavbrott skulle påverka Gränges verksamhet väsentligt negativt.

Vidare kan implementering av nya affärs- och produktionssystem leda till oväntade kostnader och ta längre tid än förväntat. Det finns även en risk för att nya system visar sig vara bristfälliga eller innehålla fel. Vissa av Gränges anläggningar använder egenutvecklade system med lokala anpassningar. För sådana system kan det vara komplext och kostsamt att upprätthålla förvaltning och vidareutveckling, samt att byta ut sådana system när de blir föråldrade. Om Gränges affärssystem inte fungerar på ett tillfredsställande sätt och det skulle leda till ineffektivitet och

större avbrott i verksamheten riskerar det att ha en väsentlig negativ inverkan på Gränges anseende och verksamhet.

Gränges är exponerat mot förändringar i energipriser och störningar i energileveransen

Både smältning och gjutning av aluminium är energiintensiva processer och energikostnader är Gränges tredje största utgift, efter metall- och personalkostnader. Gränges använder främst energi i form av naturgas, elektricitet och gasol och energin används huvudsakligen i ugnar där aluminium smälts om, antingen via direktförbränning eller induktion. Gränges är således exponerat mot prisförändringar på elektricitet och naturgas, men även priset på andra energislag kan direkt och indirekt påverka Gränges rörelseresultat. Energipriser har historiskt sett varierat och kan fortsätta variera kraftigt till följd av politiska och ekonomiska faktorer som ligger utanför Gränges kontroll, såsom tillgång och efterfrågan på lokala och regionala marknader, statliga regleringar och införande av ytterligare energiskatter. Vidare kan Gränges förmåga att tillverka produkter tillfälligt försämrats av störningar i leveransen av energi. Sådana störningar kan också uppstå till följd av förlust av energileveransavtal eller om Bolaget inte lyckas ingå nya energileveransavtal på kommersiellt acceptabla villkor. Därutöver kan naturkatastrofer och liknande händelser påverka elnätet och störa elleveransen till Gränges produktionsanläggningar. Sådana störningar eller ökade energikostnader till följd av nyss nämnda eller andra omständigheter kan få en negativ inverkan på Gränges verksamhet, finansiella ställning eller resultat.

Legala risker

Gränges är föremål för risker relaterade till affärsetik och bristande regelefterlevnad

Gränges verkar i en global miljö och är därigenom utsatt för olika risker, exempelvis korruptionsrisk. Exempelvis skulle tjänstefel, bedrägeri, brott mot tillämpliga lagar och regler, eller andra otillbörliga handlingar utförda av Gränges anställda, ombud eller samarbetspartners kunna ha en negativ inverkan på Gränges verksamhet och renommé. Sådant agerande skulle kunna innebära brott mot tillämpliga regler om offentlig upphandling, sekretess, förbud mot mutor och annan korruption, ersättningsregler till anställda och andra kostnader för avtal, regler mot lobbying eller liknande verksamhet, regler riktade mot den interna kontrollen över ekonomisk rapportering, lagar och regler om miljö, handel, konkurrens och monopolförebyggande och andra tillämpliga lagar och regler. Om Bolaget inte följer tillämpliga lagar och regler eller om tjänstefel begås kan Gränges åläggas straffavgifter, straff, uppsägning eller avstängning från avtal. Det kan även få en negativ inverkan på Bolagets renommé, vilket skulle kunna försämra Bolagets förmåga att vinna upphandlingar och leda till minskade intäkter och vinster.

En väsentlig del av Gränges försäljning sker i Asien. Vissa asiatiska länder där Gränges har försäljning har en högre risk för korruption enligt Transparency Internationals Corruption Perceptions Index. Överträdelse av antikorrupsionslagstiftning kan resultera i omfattande böter och andra sanktioner av straffrättslig, civilrättslig eller administrativ art samt att Gränges under längre tidsperioder blir uteslutet från att delta i offentliga upphandlingsförfaranden. Om Bolaget överträder antikorrupsionslagstiftningen skulle det få en väsentlig negativ inverkan på Gränges anseende, verksamhet, resultat och finansiella ställning. Korruptionsrelaterade incidenter eller anklagelser mot leverantörer, distributörer och andra samarbetspartners med vilka Gränges har en affärsrelation som - även om Gränges inte är inblandat - leder till negativ publicitet, riskerar att skada Gränges anseende.

Gränges produktportfölj är sådan att den omfattas av risker rörande import- och exportkontroller samt tullar. Flera stora handelsaktörer runt om i världen skärper och breddar sina nationella regelverk vad gäller exempelvis exportkontroll, tullar och nationell säkerhet i dagens samhällsklimat, vilket medför en ökad risk för att Gränges produkter och tjänster i framtiden kan komma att omfattas av mer betydande regler om exportkontroll och tullar, vilket skulle kräva ökade framtida kassaflöden, ökad administration, ytterligare interna kontroller och i vissa fall handelsrestriktioner. Exempelvis ledde de tullar som infördes av USA under 2017 och framåt mot främst kinesisk import av aluminiumprodukter till att Gränges fick flytta produktion från Kina till Sverige, vilket har ökat kostnaderna för Bolaget.

Gränges är därtill beroende av att dess medarbetare, leverantörer, distributörer och andra samarbetspartners följer gällande lagar och regler samt interna styrdokument och policyer. Brott mot eller bristande efterlevnad av tillämpliga lagar och regler riskerar att påverka Gränges verksamhet och anseende negativt. Ett sådant agerande kan till exempel omfatta bristande efterlevnad av lagar och regler relaterade till bland annat offentlig upphandling och konkurrensrätt, penningtvätt, IT-säkerhet och dataskydd (inklusive GDPR), bolagsstyrning, exportkontroll och sanktioner, IFRS och andra regler hänförliga till redovisning och finansiell rapportering, miljö samt arbetsmiljö, affärsetik och likabehandling. Eftersom Gränges verksamhet är global är det komplext och tidskrävande att fullt ut följa upp och kontrollera att hela organisationen efterlever interna policyer och uppförandekoder. Om Gränges medarbetare, leverantörer, distributörer eller andra samarbetspartners på ett allvarligt sätt agerar i strid med rådande lagar samt interna och externa policyer eller på ett sätt som inte överensstämmer med den nivå av affärsetik och integritet som Gränges har åtagit sig kan det ha en väsentlig negativ inverkan på Gränges anseende, verksamhet, resultat och finansiella ställning.

Gränges är föremål för miljörelaterade risker

Gränges bedriver, och har under lång tid bedrivit, industriverksamhet på ett flertal orter vilket exponerar Koncernen mot miljörelaterade risker. Gränges produktionsprocess kan generera utsläpp till vatten, mark och luft eller utsläpp av miljöfarliga substanser orsakade av incidenter och olyckor i Gränges produktionsanläggningar såsom brand, oljespill eller läckage av farliga ämnen. Exempelvis förekommer utsläpp till luft, bland annat av koldioxid, kväveoxider och stoft, som härstammar från förbränning av fossila bränslen, huvudsakligen naturgas och gasol. Oljeutsläpp är kopplade till kallvalsverken som använder olja för att kyla ned valsverket och smörja ytan mellan valsarna och materialet. Koncernen omfattas av ett stort antal miljörelaterade lagar och förordningar, exempelvis omfattas verksamheten som bedrivs, och som historiskt har bedrivits, på olika orter i Sverige av reglerna i miljöbalken (1998:808), och är till följd av det exponerat mot ansvarsrelaterade risker kopplade till utsläppen. Det kan vara svårt för Bolaget att överblicka eventuella kostnader som uppkommit som ett resultat av sådana utsläpp. Exempelvis kan förekomst av förorening i grundvatten orsaka spridning till andra fastigheter och därför vara svåra och kostnadskrävande att utreda, åtgärda och kontrollera. Upptäckt av tidigare okända eller nya föroreningar eller framställda krav om undersökning och avhjälpan av tidigare okända föroreningar vid Gränges nuvarande eller tidigare anläggningar riskerar även att leda till stora och oväntade kostnader. Gränges skulle således kunna ådra sig betydande kostnader, däribland böter, straffavgifter, civil- och straffrättsliga sanktioner, utredningar, saneringskostnader samt skadeståndskrav från tredje part för egendoms- eller person-

skada, som ett resultat av överträdelser mot eller skyldigheter enligt tillämpliga miljölagar, miljöförordningar eller liknande regelverk. Vidare kan ansvar för kostnader till följd av miljöansvar uppkomma genom avtalsrelationer med fastighetsägare eller annan part. Om någon av riskerna ovan realiserats kan det ha en väsentlig negativ effekt på Bolagets verksamhet, resultat och finansiella ställning.

Vidare är några av Gränges produktionsverksamheter tillstånds-, anmälnings-, och/eller registreringspliktiga, vilket kräver att Gränges kontinuerligt kontrollerar verksamheternas omgivningspåverkan. Eftersom Gränges produktion är fördelad på sex produktionsanläggningar över tre kontinenter (Asien, Europa och Amerika) kan efterlevnaden av sådana krav vara komplex och tidskrävande. Om Bolaget inte framgångsrikt efterlever sådana regelverk finns det en risk att Gränges verksamhet, anseende och i slutändan finansiella ställning påverkas negativt.

Gränges är föremål för risker relaterade till rättsliga och administrativa förfaranden

Det händer att Gränges nämns som motpart i diverse juridiska stämningar, bland annat avseende miljö, hälsa och säkerhet, produktansvar, försäkringsanspråk, anställda, skatter, personskador, avtalsrättsliga frågor och andra frågor. Gränges är således från tid till annan inblandat i civilrättsliga, arbetsmiljörelaterade och administrativa förfaranden som uppstår inom ramen för den löpande verksamheten. Gränges produkter är särskilt viktiga komponenter i värmexlaren som används i fordon, och om någon av dess produkter visar sig vara defekta kan det krävas att Bolaget deltar i ett återkallande av sådana produkter. Gränges kan således bli inblandat i bland annat produktansvarstvister mot Gränges eller utredningar av Gränges som, oavsett om de är befogade eller inte, kan vara kostsamma att bestrida eller efterleva och kan ta ledningens uppmärksamhet och Gränges operativa resurser i anspråk.

Det kan vara svårt att förutse risken för, eller möjliga utfall av, rättsliga förfaranden, tvister och ärenden, där vissa kan vara ogynnsamma för Gränges och påverka Koncernens resultat och finansiella ställning väsentligt negativt. I dessa fall riskerar Gränges att ådra sig betydande kostnader och det finns en risk att de åtgärder för hantering som vidtas för att skydda mot den inverkan som sådana kostnader kan få inte är tillräckliga. Negativ publicitet i samband med rättsliga förfaranden riskerar också att skada Gränges anseende. Rättsliga och administrativa förfaranden riskerar således att ha en väsentlig negativ inverkan på Gränges verksamhet, resultat och finansiella ställning.

Gränges är föremål för risker relaterade till immateriella rättigheter

Gränges verksamhet är beroende av ett antal immateriella rättigheter, inkluderande men inte begränsat till ett antal egna och gemensamma patent, varumärken, annan skyddad information och företagshemligheter, vilka används i Gränges tjänster och produkter. Gränges kan komma att bli oförmöget att behålla sådana immateriella rättigheter, skyddad information eller företagshemligheter. Koncernens immateriella rättigheter kan vidare komma att ogiltigförklaras, kringgås eller bestridas. Gränges kan även vara oförmöget att framgångsrikt skydda sitt varumärke, firma eller företagshemligheter, eller att uppnå eller upprätthålla konkurrensfördelar.

Vissa av Gränges immateriella rättigheter är gemensamt ägda med andra parter, vilket utgör en risk för Gränges möjligheter att utnyttja sådana immateriella rättigheter då Bolaget inte självständigt disponerar över dessa immateriella rättigheter.

Det finns en risk att lagar i länder där Gränges är verksamt inte kan erbjuda tillräckligt skydd för Bolagets immateriella rättigheter. Exempelvis är immateriella rättigheters ställning, giltighet och omfattning osäker och under utveckling i Kina, men också i andra länder, och Gränges kan vara utsatt för väsentliga risker i det avseendet. Intrång i Gränges immateriella rättigheter i Kina har skett. Vidare kan rättsliga förfaranden och processer samt andra åtgärder för att skydda immateriella rättigheter riskera att medföra väsentliga kostnader, ta resurser i anspråk och allvarligt skada Gränges verksamhet. Oförmåga att upprätthålla skyddet för de immateriella rättigheterna, annan skyddad information eller företagshemligheter och eventuella ogiltigförklaranden av immateriella rättigheter eller intrång gentemot Gränges kan inverka negativt på Bolagets konkurrenskraft, vilket kan ha en negativ påverkan på dess verksamhet, finansiella ställning eller resultat.

Gränges är föremål för skatterisker

Gränges bedriver verksamhet genom dotterbolag i olika länder. För räkenskapsåret 2019 uppgick Gränges skattekostnader till 86 MSEK och dess effektiva skattesats till 12 procent. Hanteringen av skattefrågor inom Koncernen är baserad på tolkningar av gällande skattelagstiftning, skatteavtal och andra skatteföreskrifter i de berörda länderna samt ställningstaganden från berörda skattemyndigheter. Vidare inhämtar Gränges regelbundet råd från oberoende skatteexperter i dessa frågor. Gränges och dess dotterbolag är från tid till annan föremål för skatterevisioner och granskningar. Det finns en risk att skatterevisioner eller granskningar resulterar i att tillkommande skatter påförs eller att gjorda avdrag nekats. Om Koncernens tolkning av skattelagstiftning, skatteavtal och andra skatteföreskrifter eller dess tillämplighet är felaktig, eller om gällande lagar, avtal, föreskrifter eller tolkningar av dessa eller den administrativa praxisen i förhållande till dessa förändras, inklusive ändringar med retroaktiv verkan, kan Koncernens tidigare och nuvarande hantering av skattefrågor ifrågasättas. Om skattemyndigheter med framgång skulle göra gällande sådana anspråk, kan detta leda till en ökad skattekostnad, inklusive skattetillägg och ränta, och få en negativ inverkan på Koncernens resultat.

De jurisdiktioner inom vilka Gränges är verksamt har internprissättningsregler som kräver att transaktioner med närstående företag sker på marknadsmässiga villkor. Hanteringen av internprissättningsfrågor inom Koncernen är baserad på OECDs riktlinjer och nationella regelverk för internprissättning samt dokumenterade principer för fastställande av pris vid närstående transaktioner. Gränges inhämtar regelbundet råd från oberoende experter i dessa frågor. Transaktioner mellan Koncernens bolag, såsom distribution av varor, managementtjänster och koncerninterna lån, görs, enligt Gränges uppfattning, på affärsmässiga grunder genom tillämpning av gällande internationella riktlinjer och nationella regelverk. Det föreligger en risk att skattemyndigheter i någon av de jurisdiktioner som Gränges är verksam i anser att internprissättning inte sker på marknadsmässiga villkor. För det fall en skattemyndighet med framgång invänder mot sådan prissättning, kan detta leda till en ökad skattekostnad, inklusive skattetillägg och ränta. Detta kan ha väsentlig negativ påverkan på Gränges resultat och finansiella ställning.

Gränges kinesiska dotterbolag har för beskattningsändamål erhållit en preliminär kvalificering som högteknologiskt företag (High and New Technology Enterprise) för treårsperioden 2019 till 2021. Den preliminära kvalificeringen innebär att Bolaget betalar 15 procent i skatt istället för den ordinarie skattesatsen om 25 procent för perioden. För att slutligen erhålla den lägre skattesatsen måste Bolaget dock för vart och ett av åren uppfylla sär-

skilda krav som ställts av myndigheter i Kina. Det finns risk för att de kinesiska myndigheterna ändrar kraven retroaktivt, alternativt gör en annan bedömning och att Gränges därmed behöver tillämpa en skattesats om 25 procent istället för de nuvarande 15 procenten för treårsperioden 2019 till 2021.

Gränges är föremål för risker relaterade till sina pensionsutfästelser

Gränges har pensionsplaner i Sverige och i USA. Cirka 72 procent av de anställda i Sverige omfattas av avgiftsbestämda pensionsplaner och resten omfattas av förmånsbestämda pensionsplaner. Alla fast heltidsanställda i USA är berättigade att delta i avgiftsbestämda pensionsplaner. Cirka 18 procent av fast heltidsanställda i USA är berättigade att delta i förmånsbestämda pensionsplaner.

Avgiftsbestämda pensionsplaner utgör arrangemang där företaget har ett åtagande att betala årliga avgifter till de anställdas pensionsplaner, och där den framtida pensionen bestäms av beloppen på de inbetalda avgifterna och avkastningen på pensionstillgångarna.

Det finns tre huvudsakliga riskkategorier som rör förmånsbestämda pensionsplaner och kan leda till ökade kostnader för Gränges. Den första kategorin utgörs av risker som påverkar pensionsutbetalningarna. Ökad livslängd samt löne- och pensionsinflation är de främsta riskfaktorerna som kan komma att höja de framtida utbetalningar som ska göras enligt de förmånsbestämda pensionsplanerna och därmed höjs även pensionsåtagandet. Den andra riskkategorin hänför sig till avkastning. Avsatta pensionsmedel investeras i en mängd olika värdepapper och påverkas av marknadens fluktuationer. En låg avkastning på investeringarna kan komma att reducera pensionsmedlens värde och leda till att de inte är tillräckliga för att täcka framtida pensionsutbetalningar. Den sista kategorin risker rör beräkningen av pensionsskulden i redovisningen. Diskonteringsräntan som används för att beräkna pensionsutfästelsens nuvärde kan variera, vilket påverkar värderingen av den förmånsbestämda förpliktelsen. Diskonteringsräntan påverkar även storleken på ränteinkomster och kostnader som redovisas under finansiella poster och servicekostnader.

Per den 30 september uppgick pensionskostnader som redovisas i resultaträkningen för Gränges förmånsbestämda pensionsplaner till 24 MSEK. Gränges förväntas under 2020 att göra utbetalningar avseende förmånsbestämda pensionsplaner om 32 MSEK. Baserat på de förhållanden som rådde per den 30 september skulle en förändring av diskonteringsräntan med +/-0,5 procent ha påverkat Gränges pensionsskulder med 49 MSEK, medan förväntad lönehöjningstakt med +/- 0,5 procent skulle ha påverkat Gränges pensionsskulder med 10 MSEK. En förändring i medellivslängden med +/-1 år skulle ha påverkat Gränges pensionsskulder med 31 MSEK. Lägre avkastning på förvaltningstillgångar, förändringar på marknaden, räntefluktuation, inflationsförändringar och negativa förändringar i andra väsentliga aktuariella antaganden kan således ha en negativ inverkan på Gränges resultat och finansiella ställning.

Gränges är föremål för arbetsrättsliga risker

Per den 30 september 2020 hade Gränges 1 771 anställda i åtta länder. Av dessa 1 771 medarbetare omfattas cirka 40 procent av kollektivavtal eller andra överenskommelser med arbetstagarorganisationer i Sverige och till viss del i USA. Majoriteten av de medarbetare som omfattas av kollektivavtal tillhör fackföreningarna Sveriges Ingenjörer, Unionen, Ledarna, IF Metall och United Steel Workers Union. Det finns en risk att Gränges inte lyckas bibehålla

stabla relationer med fackföreningarna, framförhandla eller omförhandla arbetsvillkor eller löneavtal som motsvarar fackföreningarnas förväntningar eller krav eller påverkas av konflikter på riksnivå varvid Gränges eller dess leverantörers, distributörers eller andra samarbetspartners riskerar att bli indraget i arbetskonflikter och/eller drabbas av strejker och arbetsinställelser före eller under en förhandlingsprocess. Bolaget har dock inte varit utsatt för stridsåtgärder i form av strejker under 2000-talet men detta utesluter inte att Bolaget i framtiden kan komma att bli inblandat i konflikter som resulterar i strejker eller andra stridsåtgärder vilket riskerar att medföra störningar och förseningar i verksamheten. Utöver ovan kan konflikter med fackföreningar eller arbetstagarorganisationer uppstå som en direkt följd av övertalighet, exempelvis på grund av effektiviseringar och rationaliseringar i verksamheten eller nedlagd tillverkning, som inte hanterats i god ordning och i samförstånd med sådana förbund eller organisationer, vilket kan leda till att Gränges anseende som arbetsgivare skadas vilket skulle kunna resultera i att stridsåtgärder vidtas och att Bolagets anseende och relation med arbetstagarorganisationer försämras. Arbetsrättsliga tvister som leder till betydande negativ publicitet och anseendeskador kan ytterst leda till produktionsstörningar och ökade arbetskostnader och därigenom få en väsentlig negativ inverkan på Koncernens verksamhet, rörelseresultat och finansiella ställning.

Finansiella risker

Gränges är exponerat mot valuta- och råvarurisker

Med valutarisk avses risken för att valutakursförändringar kan ha en negativ inverkan på Koncernens resultaträkning, balansräkning eller kassaflöde. Exponering mot valutakursrisk förekommer vid köp eller försäljning av material eller tjänster i en annan valuta än de respektive dotterbolagens lokala valutor (transaktionsexponering) samt vid omräkning av dotterbolagens balansräkningar och resultaträkningar i utländska valutor till SEK (omräkningsexponering). Gränges globala verksamheter ger upphov till omfattande kassaflöde i utländsk valuta. Gränges är främst exponerat för förändringar i EUR, USD och CNY i förhållande till SEK, men exponeringen för förändringar i USD i förhållande till CNY är också väsentlig. Under 2019 skulle en förändring med (+/-) 10 procent i EUR/SEK ha påverkat Gränges rörelseresultat, utan beaktande av valutasäkringar, med (+/-) 56 MSEK. Motsvarande siffra för en förändring med (+/-) 10 procent i USD/SEK var (+/-) 35 MSEK och för (+/-) USD/CNY (+/-) 54 MSEK. En 10 procents förstärkning av SEK mot USD skulle till exempel ha påverkat Gränges rörelseresultat negativt med 35 MSEK med avseende på ovanstående effekt. Därmed kan valutakursförändringar ha en negativ inverkan på Gränges konkurrenskraft, verksamhet, finansiella ställning eller resultat.

Gränges är också exponerat för risker där lämpliga säkringsposter för den typ av riskexponering som Koncernen är exponerad för inte finns tillgänglig till en rimlig kostnad. Dessutom finns det risker som är hänförliga till användningen av sådana säkringsinstrument som exempelvis att Gränges inte har möjlighet att nyttja gynnsamma valutakursväxlingar. Säkringsåtgärder kan därför leda till stora förluster. Dessa förluster kan uppstå av olika anledningar, som exempelvis att en motpart inte fullgör sina förpliktelser i enlighet med tillämpligt säkringsavtal, att avtalet har brister eller att Gränges interna säkringspolicyer och förfaranden inte följs eller fungerar som de ska.

Råvaruprisrisker är kopplade till att Gränges köper in stora volymer aluminium till bolagets produktionsanläggningar i Sverige, Kina och USA för tillverkning vid dessa anläggningar. Inköpspriset baseras i Europa och USA generellt på handelspriset på

London Metal Exchange ("LME"). Priset på aluminium som levereras till anläggningen i Shanghai är korrelerat med handelspriset på Shanghai Futures Exchange ("SHFE"), men variationer mellan priset på råvaran och handelspriset på SHFE kan förekomma. Intäktsmodellen för valsade aluminiumprodukter baseras på en prismodell där kostnaden för råvaran förs vidare till kunden medan Gränges får betalt för förädlingen genom att kunden, utöver råvarukostnaden, betalar ett fabriktionspris. Detta innebär att den råvarubaserade prisen främst förs vidare till kunden, men att Gränges ändå exponeras mot fluktuationer i marknadspriset för aluminium exempelvis till följd av den fördröjningseffekt som uppstår när råvaran köps vid en tidigare tidpunkt, och eventuellt till ett annat pris, än när produkten säljs till kund. Vidare kan skillnader mellan priserna på LME och SHFE leda till lägre vinstmarginaler på produkter exporterade från Shanghai, samt till minskad lönsamhet. Råvarupriset på marknaden är också påverkat av s.k. metallpremier, t.ex. Mid West Premium som är ett pris utöver LME-priset när aluminium handlas på vissa marknader i USA. Premierna varierar i storlek med bland annat lokal efterfrågan och det är möjligt att premierna kommer att utvecklas på ett sätt som är ofördelaktigt i förhållande till Gränges inköp och försäljning. Gränges förmåga att minska effekten av fluktuationer i marknadspriset genom kurssäkrande åtgärder (s.k. "hedging") är beroende av många faktorer, som till exempel likviditeten i de finansiella kontrakten, och andra faktorer som är utanför Bolagets kontroll. Samtliga av dessa faktorer kan ha en negativ inverkan på Gränges verksamhet, finansiella ställning eller resultat.

Gränges är exponerat mot ränterisker

Med ränterisk avses risken för en negativ resultat- och kassaflödespåverkan vid en snabb eller oförutsedd förändring av marknadsräntan som påverkar Gränges räntekostnader negativt. Givet samma låneskuld och samma räntebindningstider som rådde per den 31 december 2019 skulle en ökning av marknadsräntan med 1 procentenhet öka Gränges räntekostnad med cirka 24 MSEK på årsbasis, oaktat låneskuldens räntebindningstid. Ökade marknadsräntor som i betydande utsträckning påverkar Gränges räntekostnader skulle få en negativ inverkan på Koncernens resultat och finansiella ställning.

Gränges är exponerat mot likviditets- och refinansieringsrisker

Med likviditets- och refinansieringsrisk avses risken att finansieringsmöjligheterna är begränsade när lån ska omsättas, samt om betalningsförpliktelser inte kan uppfyllas till följd av otillräcklig likviditet. Gränges kan behöva uppgadera sin nuvarande produktionskapacitet, anskaffa nya anläggningar eller ny utrustning för att tillgodose framtida behov eller dra nytta av tillväxtpotentialer såsom förvärv, samarbetsavtal (joint ventures) eller andra tillväxtpotentialer, exempelvis potentiell ytterligare expansion i Europa, Nordamerika och/eller Asien. För att finansiera sådana investeringar kan Gränges behöva använda tillgängliga finansiella tillgångar och/eller inhämta ytterligare finansiering, till exempel genom upptagande av lån eller nyemission av aktier. Tillgången till sådan ytterligare finansiering är beroende av olika faktorer såsom marknadsförhållanden, allmän kreditillgång och tillgång på finansmarknaderna samt Gränges kreditvärdighet. Det är möjligt att Gränges inte kan skaffa tillräckliga medel, på förmånliga villkor eller överhuvudtaget, varken genom privat eller publik finansiering, strategiska samarbeten eller andra avtal, för att möta framtida kapitalbehov. En negativ utveckling avseende försäljning eller marginaler eller eventuella oförutsedda förpliktelser, förändrade tidpunkter för skattebetalningar, betalningar av skulder eller erhållande av kundfordringar kan komma att leda till

en ansträngd likviditet och ställning avseende rörelsekapital och öka det eventuella behovet av ytterligare finansiering genom kapitalfinansiering, skuldfinansiering eller finansiering på andra sätt. Vidare skulle eventuellt tillgänglig skuldfinansiering kunna medföra krav på restriktiva kovenanter.

För det fall någon av ovanstående risker materialiseras kan Gränges tvingas söka ytterligare kapital eller rekonstruera eller refinansiera sina skulder, senarelägga upptagandet av finansiering, bära en högre kostnad för en sådan finansiering, minska eller senarelägga investeringar, sälja tillgångar eller verksamheter vid ofördelaktiga tillfällen och/eller till oförmånliga priser eller andra villkor. Detta kan begränsa Gränges möjligheter att uppfylla sin affärsplan, minska Koncernens lönsamhet samt minska Gränges finansiella flexibilitet väsentligt. Följaktligen kan de faktorer som beskrivits ovan ha en väsentlig negativ inverkan på Gränges verksamhet, finansiella ställning eller resultat.

Gränges är exponerat mot kreditrisker

Med kreditrisk avses risken för förlust om motparten inte fullföljer sina åtaganden. Gränges maximala exponering för kreditrisk motsvaras av bokförda värden på finansiella tillgångar, vilka per den 30 september 2020 uppgick till 1 665 MSEK, varav 1 299 MSEK avsåg kundfordringar (av dessa hade 211 MSEK förfallit till betalning). Exponeringen mot utestående kundfordringar är störst i Kina och USA. Om Gränges inte har möjlighet att driva in sina kundfordringar eller övriga rörelsefordringar riskerar det att ha en väsentlig negativ inverkan på Gränges resultat och finansiella ställning.

Risker relaterade till aktierna

Aktiekursen kan vara volatil och kursutvecklingen är beroende av en rad faktorer

Eftersom en investering i aktier kan sjunka i värde finns det en risk att en investerare inte får tillbaka investerat kapital. Gränges aktie är noterad på Nasdaq Stockholm. Under perioden 1 oktober 2019 – 30 september 2020 har Gränges dagliga genomsnittliga volymvägda aktiekurs uppgått till som lägst 47,17 SEK och som högst 102,47 SEK. Följaktligen kan aktiekursen vara volatil och det kan även, från tid till annan, vara begränsad likviditet i aktien. Aktiekursens utveckling är beroende av en rad faktorer, varav en del är bolagsspecifika medan andra är knutna till aktiemarknaden som helhet. Aktiekursen kan till exempel påverkas av utbud och efterfrågan, variationer i faktiska eller förväntade resultat, oförmåga att nå analytikernas resultatförväntningar, misslyckande med att uppnå finansiella och operativa mål, förändringar i allmänna ekonomiska förhållanden, förändringar av regulatoriska förhållanden och andra faktorer. Kursen på Gränges aktie påverkas även i vissa fall av konkurrenters aktiviteter och ställning på marknaden. Det finns en risk för att det inte vid var tidpunkt kommer att föreligga en aktiv och likvid marknad för handel i Gränges aktier, vilket kan påverka investerares möjligheter att få tillbaka investerat kapital. Detta utgör en betydande risk för enskilda investerare.

Gränges förmåga att i framtiden lämna eventuell utdelning är beroende av flera faktorer

Utdelning får endast ske om det finns utdelningsbara medel hos Gränges och med sådant belopp att det framstår som försvarligt med hänsyn till de krav som verksamhetens art, omfattning och risker ställer på storleken av eget kapital och Gränges konsolideringsbehov, likviditet och ställning i övrigt för ett visst räkenskapsår. Gränges möjlighet att ge utdelning kan också påverkas av förändrade regelverk och koder för bolagsstyrning. Vidare påverkas Gränges möjligheter att lämna utdelning i framtiden av

koncernens framtida resultat, finansiella ställning, kassaflöden, rörelsekapitalbehov och andra faktorer. Gränges nuvarande utdelningspolicy är att betala en aktieutdelning om 30–50 procent av årets resultat.

De nyemitterade aktierna medför rätt till utdelning från och med den första avstämningsdag som infaller efter det att Företrädesemissionen har registrerats hos Bolagsverket. För räkenskapsåret 2019 var avsikten att dela ut 3,40 SEK per aktie men i mars 2020 beslutade Bolagets styrelse att återkalla det tidigare kommunicerade förslaget till årsstämman 2020. Styrelsens beslut fattades mot bakgrund av rådande omvärldsklimat, med anledning av utbrottet av Covid-19 och dess effekter på omvärld och marknader, samt risken för utbrottets potentiella finansiella påverkan på Gränges verksamhet och resultat. Det föreligger således en risk för att utdelningsbara medel inte finns tillgängliga under något enskilt räkenskapsår.

Aktieägare i USA och andra jurisdiktioner är föremål för särskilda aktierelaterade risker

Gränges aktie är endast noterad i SEK och eventuell utdelning kommer att betalas i SEK. Det innebär att aktieägare utanför Sverige kan få en negativ effekt på värdet av innehav och eventuella utdelningar när dessa omvandlas till andra valutor om SEK minskar i värde mot den aktuella valutan. Den senaste tidens svaga utveckling för SEK har således haft en negativ effekt på värdet av aktieinnehav denominerat i andra valutor. Vidare kan skattelagstiftningen i såväl Sverige som aktieägarens hemland påverka intäkterna från eventuell utdelning som utbetalas.

I vissa jurisdiktioner kan det finnas begränsningar i nationell värdepapperslagstiftning som medför att aktieägare i sådana jurisdiktioner inte har möjlighet att delta i nyemissioner och andra erbjudanden om överlåtbara värdepapper till allmänheten. Gränges har aktieägare i bland annat USA och Australien där värdepapperslagstiftningen medför sådana begränsningar. Om Gränges i framtiden emitterar nya aktier med företrädesrätt för Bolagets aktieägare kan aktieägare i vissa jurisdiktioner, däribland nämnda länder och på motsvarande sätt som gäller i Företrädesemissionen, vara föremål för begränsningar som exempelvis innebär att de inte kan delta i företrädesemissioner eller att deras deltagande på annat sätt försvåras eller begränsas.

Risker relaterade till Företrädesemissionen

Det finns en risk att handeln i teckningsrätter och betalda tecknade aktier kan komma att vara begränsad

Den som på avstämningsdagen är registrerad som aktieägare i Gränges erhåller teckningsrätter i relation till sitt befintliga aktieinnehav. Teckningsrätterna förväntas ha ett ekonomiskt värde som endast kan komma innehavaren till del om denne antingen utnyttjar dem för teckning av nya aktier senast den 11 december 2020 eller säljer dem senast den 9 december 2020. Efter den 11 december 2020 kommer, utan avisering, utnyttjade teckningsrätter att bokas bort från innehavarens VP-konto, varvid innehavaren helt går miste om det förväntade ekonomiska värdet för teckningsrätterna. Både teckningsrätter och betalda tecknade aktier ("BTA") som, efter erlagd betalning, bokas in på VP-konto tillhörande dem som tecknat nya aktier kommer att vara föremål för tidsbegränsad handel på Nasdaq Stockholm. Handeln i dessa instrument kan vara begränsad, vilket kan medföra problem för enskilda innehavare att avyttra sina teckningsrätter och/eller BTA och därigenom innebära att innehavaren inte kan kompensera sig för den ekonomiska utspädnings effekt som Företrädesemissionen innebär (se "Aktieägare som inte deltar i Företrädesemissionen drabbas av utspädning" nedan) respektive

under den period som handel med BTA beräknas ske på Nasdaq Stockholm (den 27 november 2020 till och med den 16 december 2020). Investerarare riskerar därmed att inte kunna realisera värdet av sina BTA. Sådana förhållanden skulle utgöra en betydande risk för enskilda investerare. En begränsad likviditet kan också förstärka fluktuationerna i marknadspriset för teckningsrätter och/eller BTA. Prisbildningen för dessa instrument riskerar därmed att vara inkorrekt eller missvisande.

Aktieägare som inte deltar i Företrädesemissionen drabbas av utspädning

Väljer aktieägare att inte utnyttja eller sälja sina teckningsrätter i Företrädesemissionen i enlighet med det förfarande som beskrivs i detta prospekt kommer teckningsrätterna att förfalla och bli värdelösa utan rätt till ersättning för innehavaren. Följaktligen kommer sådana aktieägares proportionella ägande och rösträtt i Gränges att minska. Aktieägare som väljer att inte delta i Företrädesemissionen kommer att få sin ägarandel utspädd med upp till cirka 26,7 procent genom att högst 28 348 964 nya aktier (motsvarande en ökning av antalet aktier om cirka 36 procent) emitteras. Vidare kompenseras sådana aktieägare inte för den utspädning av Gränges resultat per aktie med upp till 26,7 procent som Företrädesemissionen innebär. Deras relativa andel av Gränges egna kapital kommer också att minska. Om en aktieägare väljer att sälja sina outnyttjade teckningsrätter eller om dessa teckningsrätter säljs på aktieägarens vägnar finns det en risk att den ersättning aktieägaren erhåller för teckningsrätterna på marknaden inte motsvarar den ekonomiska utspädningen i aktieägarens ägande i Gränges efter att Företrädesemissionen slutförts.

Tecknings- och garantiåtaganden avseende Företrädesemissionen är ej säkerställda

Vissa större aktieägare i Gränges har förbundit sig att teckna sammanlagt cirka 40,0 procent av Företrädesemissionen. Utöver åtagandena att teckna nya aktier motsvarande sina respektive pro rata-andelar har Fjärde AP-fonden och Unionen ingått garantiåtaganden om att teckna en ytterligare andel gemensamt motsvarande cirka 26,5 procent av Företrädesemissionen. Tillsammans uppgår de tecknings- och garantiåtaganden som lämnats av aktieägare till cirka 66,4 procent av emissionen. Resterande del av Företrädesemissionen är garanterad av Joint Global Coordinators. Dessa tecknings- och garantiåtaganden är inte säkerställda. Följaktligen finns det en risk att en eller flera av aktieägarna eller Joint Global Coordinators inte kommer att kunna uppfylla sina respektive garanti- eller teckningsåtaganden. Uppfylls inte ovan nämnda åtaganden kan det inverka negativt på Gränges möjligheter att med framgång genomföra Företrädesemissionen.

Risker kopplade till att villkoren enligt garantiavtalen inte uppfylls

Enligt garantiavtalet med Joint Global Coordinators, som omfattas av sedvanliga allmänna villkor, kan avtalet sägas upp av Joint Global Coordinators bland annat vid överträdelse av de garantier som lämnats av Bolaget samt om de villkor som uppställts för åtagandena inte uppfylls. Joint Global Coordinators har därutöver rätt att säga upp avtalet om det har förekommit en väsentligt negativ förändring avseende Bolagets verksamhet eller andra händelser som påverkar förutsättningarna (finansiellt eller övrigt) för att emittera nya aktier eller förutsättningarna på de finansiella marknaderna i allmänhet. Om en sådan händelse inträffar kan det inverka negativt på Bolagets möjligheter att genomföra Företrädesemissionen.

INBJUDAN TILL FÖRVÄRV AV AKTIER I GRÄNGES

Härmed inbjuds aktieägarna i Gränges att med företrädesrätt teckna nya aktier i Bolaget, med ISIN-kod SE0006288015, i enlighet med villkoren i detta Prospekt.

Styrelsen för Gränges beslutade den 18 november 2020, med stöd av bemyndigande som lämnades vid årsstämman den 25 juni 2020, om emission av aktier i Gränges med företrädesrätt för befintliga aktieägare.

Företrädesemissionen kommer att öka Gränges aktiekapital med högst cirka 37 981 239,53 SEK, från nuvarande 104 448 412,72 SEK till högst 142 429 652,25 SEK, genom utgivande av högst 28 348 964 nya aktier. Efter nyemissionen kommer antalet aktier i Gränges att uppgå till högst 106 308 618 aktier. Gränges befintliga aktieägare har företrädesrätt att teckna nya aktier i förhållande till det antal aktier innehavaren sedan tidigare äger. Avstämningsdag för fastställande av vilka aktieägare som är berättigade att teckna nya aktier med företrädesrätt är den 25 november 2020. I den utsträckning nya aktier inte tecknas med företrädesrätt ska dessa tilldelas aktieägare och andra investerare i enlighet med vad som anges i avsnittet "Villkor och anvisningar". Sådan tilldelning ska i första hand ske till dem som även tecknat aktier med stöd av teckningsrätter.

Teckning av aktier ska ske från och med 27 november 2020 till och med 11 december 2020, eller det senare datum som bestäms av styrelsen samt i övrigt i enlighet med vad som anges i avsnittet "Villkor och anvisningar".

Teckningskursen har fastställts till 60 SEK per ny aktie, vilket innebär att Företrädesemissionen, om den fulltecknas, kommer att resultera i att Gränges tillförs högst cirka 1 701 MSEK före emissionskostnader. De nya aktierna medför samma rättigheter som de nuvarande aktierna.

Aktieägare som väljer att inte delta i Företrädesemissionen kommer att få sin ägarandel utspädd med upp till cirka 26,7 procent men har möjlighet att ekonomiskt kompensera sig för utspädningseffekten genom att sälja sina teckningsrätter, i enlighet med vad som beskrivs i avsnittet "Villkor och anvisningar".

Teckningsåtaganden och emissionsgarantier¹⁾

Bolagets aktieägare Fjärde AP-fonden, AFA Försäkring, Boryszew S.A. samt Unionen som innehar 9,3, 8,8, 3,1 respektive 2,4 procent av det totala antalet aktier och röster i Gränges per dagen för Prospektet har åtagit sig att teckna nya aktier motsvarande sin pro rata-andel av Företrädesemissionen i Bolaget, det vill säga nya aktier motsvarande sitt aktieinnehav i Bolaget, totalt cirka 23,6 procent av Företrädesemissionen. Dessutom har Handelsbanken Fonder, Swedbank Robur Fonder, Lupus Alpha och Prior-Nilsson Fonder åtagit sig att teckna nya aktier motsvarande cirka 16,4 procent av det totala antalet aktier och röster i Gränges före emissionen.

Utöver åtagandena att teckna nya aktier motsvarande sina respektive pro rata-andelar har Fjärde AP-fonden och Unionen ingått garantiåtagande om att teckna en ytterligare andel motsvarande cirka 26,5 procent av Företrädesemissionen. Dessa åtaganden, tillsammans med övriga åtaganden som aktieägarna har ingått ovan, motsvarar cirka 66,4 procent av aktierna i Bolaget. Joint Global Coordinators har åtagit sig att garantera resterande belopp, med förbehåll för sedvanliga villkor. Företrädesemissionen är därmed fullt garanterad.

Stockholm, den 24 november 2020

Gränges AB (publ)

Styrelsen

¹⁾ Se även avsnitt "Legala frågor och kompletterande information – Tecknings- och garantiåtaganden".

BAKGRUND OCH MOTIV

Den 28 november 2019 offentliggjorde Gränges att Bolaget tecknat avtal om att förvärva samtliga aktier i Impexmetal S.A., vars enda tillgång vid tidpunkten för slutförandet av förvärvet var Aluminium Konins verksamhet, från Boryszew S.A. för cirka 2 200 MSEK på en kontant- och skuldfri basis. Förvärvet slutfördes den 6 november 2020 efter att godkännande från berörda konkurrensmyndigheter erhållits. Utöver köpeskillingen betalade Gränges cirka 400 MSEK för upparbetade kostnader relaterade till ett pågående expansionsprojekt.

Aluminium Konin är en polsk tillverkare av valsade aluminiumprodukter med ett brett sortiment och en stark position inom nischmarknader. Produktionen sker i ett väl utvecklat och kostnadseffektivt integrerat valsverk baserat i Konin, Polen. Gränges styrelse anser att förvärvet passar mycket väl in i Gränges strategi och bidrar med nya kapabiliteter och ny kapacitet, vilket möjliggör ett bredare kunderbudande och nya lösningar till framtidens fordonsindustri och övrig industri samt stärker Gränges närvaro på tillväxtmarknader och möjliggör synergier. I samband med slutförandet av förvärvet bytte Aluminium Konin namn till Gränges Konin.

I samband med offentliggörandet av förvärvet av Aluminium Konin den 28 november 2019, kommunicerade Gränges också avsikten att genomföra en nyemission om cirka 2 000 MSEK med företrädesrätt för befintliga aktieägare. Företrädesemissionen genomförs i syfte att finansiera förvärvet av Aluminium Konin, upprätthålla Gränges finansiella styrka samt för att användas till framtida tillväxtinvesteringar i enlighet med Gränges strategi. Den 7 oktober 2020 träffade Gränges och Boryszew S.A. inom ramen för genomförandet av förvärvet av Aluminium Konin en överenskommelse om en ny struktur gällande köpeskillingen. I enlighet med den nya strukturen utgjordes motsvarande 203 MSEK av köpeskillingen av en apportemission av aktier i Gränges. Apportemissionen och Gränges finansiella utveckling möjliggör enligt styrelsens bedömning en reducering av företrädesemissionen med cirka 300 MSEK, samtidigt som Gränges finansiella styrka bibehålls.

Användning av emissionslikviden

Under förutsättning att Företrädesemissionen fulltecknas kommer emissionslikviden att tillföra Gränges cirka 1 701 MSEK före avdrag av emissionskostnader. Från emissionslikviden kommer avdrag att göras för emissionskostnader som beräknas uppgå till 38 MSEK (inklusive ersättning för emissionsgaranti till Joint Global Coordinators). Gränges avser att använda nettoemissionslikviden om cirka 1 663 MSEK till följande ändamål angivna i prioritetsordning.

- Cirka 1 300 MSEK kommer att användas för att finansiera förvärvet av Aluminium Konin och återbetalning av den bryggfinansieringsfacilitet som förfaller till betalning den 26 maj 2021.
- Cirka 363 MSEK kommer att användas till att återbetala lån inom Gränges företagscertifikatprogram samt behållas som likvida medel och således öka Gränges betalningsberedskap för framtida tillväxtinvesteringar i enlighet med Gränges strategi.

Det är Bolagets bedömning att det befintliga rörelsekapitalet inte är tillräckligt för de aktuella behoven under den kommande tolv månadersperioden. Bolaget bedömer att rörelsekapitalbehovet för kommande tolv månader uppgår till cirka 1 500 MSEK. Rörelsekapitalbehov avser i denna bemärkelse Bolagets förmåga att få tillgång till likvida medel för att fullgöra sina betalningsförpliktelser i den takt de förfaller till betalning. Främsta anledningen till detta är att Bolaget som ett led i förvärvet av Aluminium Konin upptog en bryggfinansieringsfacilitet med ett rambelopp om 2 300 MSEK av vilket 1 300 MSEK har utnyttjats. Bryggfinansieringsfaciliteten förfaller till betalning den 26 maj 2021. Baserat på antagandet att bryggfinansieringsfaciliteten behöver återbetalas per förfalldatumet och utan beaktande av likvid från Företrädesemissionen uppstår således ett underskott av rörelsekapital i maj 2021.

Om Företrädesemissionen fulltecknas kommer Bolaget att tillföras cirka 1 663 MSEK efter avdrag för emissionskostnader, vilka beräknas uppgå till cirka 38 MSEK. Av den emissionslikvid som kan komma att tillföras Bolaget kommer cirka 1 300 MSEK användas för att återbetala bryggfinansieringsfaciliteten som avses lösas i sin helhet i december 2020. Resterande cirka 363 MSEK kommer att användas för att återbetala lån inom Gränges företagscertifikatprogram samt behållas som likvida medel, och således öka Gränges betalningsberedskap för framtida tillväxtinvesteringar i enlighet med Gränges strategi. Om Företrädesemissionen fulltecknas bedömer Bolagets styrelse således att Bolagets rörelsekapital kommer att vara tillräckligt under de närmaste tolv månaderna efter Företrädesemissionens genomförande.

Om Företrädesemissionen inte kan genomföras eller om likviden från Företrädesemissionen inte blir tillräckligt stor kan Bolaget tvingas utnyttja befintliga outnyttjade lånefaciliteter, likvida medel samt söka annan lånefinansiering för att återbetala bryggfinansieringsfaciliteten. Bolagets befintliga outnyttjade lånefaciliteter, samt likvida medel, uppgick per dagen för Prospektet till cirka 1 000 MSEK. Bolagets bedömning är att detta utrymme kommer att vara bestående till dess att bryggfinansieringsfaciliteten förfaller till betalning. Utöver det belopp om cirka 1 000 MSEK som Bolaget uppskattar befintliga outnyttjade lånefaciliteter och likvida medel till, kan Bolaget tvingas söka alternativ finansiering för den återstående delen av bryggfinansieringsfaciliteten i form av annan lånefinansiering. Bolaget bedömer möjligheten att erhålla sådan lånefinansiering som god.

I övrigt hänvisas till den fullständiga redogörelsen i detta Prospekt, som har upprättats av Bolagets styrelse med anledning av Företrädesemissionen.

Bolagets styrelse ansvarar för innehållet i detta Prospekt och enligt styrelsens kännedom överensstämmer den information som ges i Prospektet med sakförhållandena och ingen uppgift som sannolikt skulle kunna påverka dess innebörd har utelämnats.

Stockholm, den 24 november 2020

Gränges AB (publ)
Styrelsen



VILLKOR OCH ANVISNINGAR

Detta avsnitt innehåller villkor och anvisningar för deltagande i Företrädesemissionen. För ytterligare information om de nya aktier som emitteras, se avsnitt "Aktiekapital och ägarförhållanden".

Företrädesrätt och teckningsrätter

Den som på avstämningsdagen den 25 november 2020 är registrerad som aktieägare i Gränges erhåller en (1) teckningsrätt för varje innehavd aktie i Gränges, med förbehåll för de restriktioner som framgår av avsnittet "Aktieägare bosatta i vissa obehöriga jurisdiktioner". Teckningsrätterna berättigar innehavaren att med företrädesrätt teckna nya aktier i Företrädesemissionen, där elva (11) teckningsrätter berättigar till teckning av fyra (4) nya aktier i Gränges. Endast ett helt antal nya aktier kan tecknas. Teckning av nya aktier kan även göras utan stöd av teckningsrätter. Anmälan av intresse om teckning av nya aktier utan stöd av teckningsrätter i Företrädesemissionen görs på anmälningsblanketten "Teckning av aktier utan stöd av teckningsrätter". Se vidare "Teckning av nya aktier utan stöd av teckningsrätter" nedan.

Aktieägare som väljer att inte delta i Företrädesemissionen kommer att få sin ägarandel utspädd med upp till cirka 26,7 procent, men har möjlighet att kompensera sig ekonomiskt för utspädningseffekten genom att sälja sina teckningsrätter. Vid överlåtelse av teckningsrätt övergår företrädesrätten till den nya innehavaren av teckningsrätten.

Teckningskurs

De nya aktierna emitteras till en teckningskurs om 60 SEK per ny aktie. Courtage utgår ej.

Avstämningsdag

Avstämningsdag hos Euroclear Sweden för fastställande av vilka som är berättigade att erhålla teckningsrätter i Företrädesemissionen är den 25 november 2020. Aktierna i Gränges handlas utan rätt att erhålla teckningsrätter från och med den 24 november 2020 och sista dag för handel i aktien inklusive rätt att erhålla teckningsrätter var således den 23 november 2020.

Teckningsperiod

Teckning av nya aktier ska ske under perioden från och med den 27 november 2020 till och med den 11 december 2020. Bolagets styrelse äger rätt att förlänga teckningsperioden.

Emissionsredovisning

Direktregistrerade aktieägare

De aktieägare som på avstämningsdagen är registrerade i den av Euroclear Sweden för Gränges räkning förda aktieboken erhåller förtryckt emissionsredovisning med bifogad bankgiroavi, dock med undantag för sådana aktieägare som är bosatta i vissa obehöriga jurisdiktioner. Av den förtryckta emissionsredovisningen framgår bland annat antalet erhållna teckningsrätter och det hela antal nya aktier som kan tecknas med stöd av teckningsrätter. VP-avi som redovisar registreringen av teckningsrätter på aktieägares VP-konto skickas inte ut.

Aktieägare som är upptagna i den i anslutning till aktieboken särskilt förda förteckningen över panthavare och förmyndare erhåller inte någon emissionsredovisning utan meddelas separat.

Förvaltarregistrerade innehav

Aktieägare i Gränges vars innehav på avstämningsdagen är förvaltarregistrerat hos bank eller annan förvaltare erhåller ingen emissionsredovisning från Euroclear Sweden. Teckning och betalning avseende förvaltarregistrerade aktieägare ska ske i enlighet med instruktioner från respektive bank eller förvaltare, eller om innehavet är registrerat hos flera förvaltare, från envar av dessa.

Aktieägare bosatta i vissa obehöriga jurisdiktioner

Tilldelning av teckningsrätter och utgivande av nya aktier vid utnyttjande av teckningsrätter till personer som är bosatta i andra länder än Sverige kan påverkas av värdepapperslagstiftningen i sådana länder. Med anledning härav kommer aktieägare som har sina aktier direktregistrerade på VP-konton med registrerade adresser i Australien, Hongkong, Japan, Kanada, Nya Zeeland, Singapore, Sydafrika, USA eller någon annan jurisdiktion där deltagande skulle kräva ytterligare prospekt, registrering eller annat myndighetsgodkännande inte att erhålla detta Prospekt. De kommer inte heller att erhålla några teckningsrätter på sina respektive VP-konton. De teckningsrätter som annars skulle ha levererats till dessa aktieägare kommer att säljas och försäljningslikviden, med avdrag för kostnader, kommer att utbetalas till sådana aktieägare. Belopp understigande 100 SEK kommer emellertid inte att utbetalas. Trots vad som nämnts ovan kan Bolaget, oberoende av och utan deltagande från Joint Global Coordinators, vilka ingått Garantiåtaganden, tillåta befintliga aktieägare i USA som utgör kvalificerade institutionella investerare (eng. qualified institutional buyers) så som de definieras enligt Securities Act i Rule 144A, att teckna aktier med stöd av teckningsrätter i enlighet med de undantag som görs för s.k. private placements i enlighet med Section 4(a)(2) i Securities Act.

Banker eller andra förvaltare som innehar aktier för aktieägare i Gränges vars innehav på avstämningsdagen är förvaltarregistrerade får inte skicka detta Prospekt eller den förtryckta emissionsredovisningen till aktieägare med adress i, eller som är belägna eller bosatta i, Australien, Hongkong, Japan, Kanada, Nya Zeeland, Singapore, Sydafrika, USA eller någon annan jurisdiktion, vari deltagande i Företrädesemissionen kräver ytterligare prospekt, registrering eller annat myndighetsgodkännande, utan förhandsgodkännande från Gränges.

Handel med teckningsrätter

Handel med teckningsrätter i Företrädesemissionen äger rum på Nasdaq Stockholm. Handeln äger rum under perioden från och med den 27 november 2020 till och med den 9 december 2020 under beteckningen GRNG TR. Värdepappersinstitut med erforderliga tillstånd står till tjänst med förmedling av köp och försäljning av teckningsrätter. Teckningsrätter som inte utnyttjas för teckning måste säljas för att inte förfalla utan värde. ISIN-koden för teckningsrätterna är SE0015221965.

Teckning av nya aktier med stöd av teckningsrätter

Teckning av nya aktier genom nyttjande av teckningsrätter sker genom samtidig kontant betalning under perioden 27 november 2020 till och med den 11 december 2020. Efter teckningsperiodens utgång blir teckningsrätter som inte nyttjas ogiltiga och förfaller utan värde. Ej nyttjade teckningsrätter kommer att avregistreras från respektive aktieägares VP-konto utan avisering från Euroclear Sweden. För att inte värdet av teckningsrätterna ska gå förlorat måste innehavaren antingen:

- utnyttja erhållna teckningsrätter och teckna nya aktier senast 11 december 2020, vilket är sista dagen i teckningsperioden; eller
- sälja de teckningsrätter som inte har utnyttjats för teckning av nya aktier senast den 9 december 2020, vilket är sista dagen för handel med teckningsrätter på Nasdaq Stockholm.

Tecknare som har sitt innehav i depå hos bank eller annan förvaltare tecknar aktier eller säljer teckningsrätter i enlighet med instruktion från sin eller sina förvaltare. Sista dag för teckning eller försäljning kan då avvika från ovan.

Teckning av nya aktier med stöd av teckningsrätter är oåterkalllig och kan inte återtas eller modifieras.

Direktregistrerade aktieägare bosatta i Sverige

Teckning av nya aktier med stöd av teckningsrätter ska ske genom samtidig kontant betalning. Teckning och betalning sker antingen genom att använda den förtryckta bankgiroavin eller en särskild anmälningssedel, med samtidig betalning från och med den 27 november 2020 till och med den 11 december 2020 enligt något av följande alternativ:

Bankgiroavi: i det fall samtliga på avstämningsdagen erhållna teckningsrätter som kan nyttjas för teckning av aktier ska utnyttjas, ska den förtryckta bankgiroavin från Euroclear Sweden användas som underlag för anmälan om teckning genom betalning. Särskild anmälningssedel ska i detta fall inte användas. Inga tillägg eller ändringar får göras på avin.

Anmälningssedel: för det fall teckningsrätter förvärvats eller avyttrats, eller av annan anledning ett annat antal teckningsrätter än det som framgår av den förtryckta emissionsredovisningen utnyttjas för teckning, ska särskild anmälningssedel användas som underlag för teckning genom betalning. Likvid ska erläggas samtidigt som anmälan sker i enlighet med instruktionerna på anmälningssedeln. Anmälningssedeln och betalningen ska vara Handelsbanken Capital Markets, Emission, tillhanda senast den 11 december 2020. Anmälningssedeln kan erhållas via Handelsbanken Capital Markets, Emission, e-postadress: emissionsavdelningen@handelsbanken.se. Den förtryckta bankgiroavin ska inte användas.

Information till aktieägare med direktregistrerade innehav bosatta utomlands

Aktieägare i Gränges som är bosatta utanför Sverige och som inte är föremål för de restriktioner som beskrivs i "Aktieägare bosatta i vissa obehöriga jurisdiktioner" och som önskar delta i Företrädesemissionen ska använda den utsända anmälningssedeln vid teckning. I samband med att anmälningssedeln insänds till nedan angivna adress ska betalning göras i SEK till nedan angivet bankkonto. Vänligen notera att aktieägare med direktregistrerade innehav bosatta utomlands som har tillgång till en svensk internetbank kan använda den förtryckta bankgiroavin för teckning och betalning.

Bank: Handelsbanken Capital Markets, Emission,
SE 106 70 Stockholm, Sverige
IBAN-nummer: SE08 6000 0000 0002 1231 5161
Bankkontonummer: 6028 212 315 161
SWIFT/BIC: HANDSESS

Vid betalning måste tecknaren ange namn och adress samt VP-kontonummer eller betalningsidentitet enligt emissionsredovisningen. Anmälningssedeln och betalning ska vara Handelsbanken Capital Markets, Emission tillhanda senast den 11 december 2020. Anmälningssedlar för aktieägare bosatta utomlands kan erhållas via Handelsbanken Capital Markets, Emission, e-postadress: emissionsavdelningen@handelsbanken.se.

Varje sådan aktieägare kommer, genom att sända in anmälningssedeln och genomföra betalning, eller genom att godkänna leverans av teckningsrätterna eller de nya aktierna, anses ha förklarat, försäkrat och godkänt att denne inte är, och inte vid tiden för när denne erhåller eller tecknar sig för teckningsrätten eller de nya aktierna kommer vara belägen eller bosatt i Australien, Hongkong, Japan, Kanada, Nya Zeeland, Singapore, Sydafrika, USA eller någon annan jurisdiktion där deltagande kräver ytterligare ett prospekt, registrering eller annat myndighetsgodkännande, och att denne inte heller agerar på en icke-diskretionär basis på uppdrag av, eller till förmån för, någon sådan person.

Aktieägare med förvaltarregistrerat innehav

Aktieägare i Gränges vars innehav på avstämningsdagen är förvaltarregistrerat hos bank eller annan förvaltare erhåller ingen emissionsredovisning från Euroclear Sweden. För dem gäller att teckning och betalning av nya aktier med företrädesrätt ska ske till respektive förvaltare och i enlighet med instruktioner från denne eller, i förekommande fall, förvaltarna.

Betalda tecknade aktier (BTA)

Registrering av aktier vilka tecknats och betalats med stöd av teckningsrätter registreras hos Euroclear Sweden så snart detta kan ske, vilket normalt innebär att registrering sker upp till två bankdagar efter betalning. Därefter erhåller tecknaren en VP-avi med bekräftelse att inbokning av BTA har skett på tecknarens VP-konto. Efter det att nyemissionen registrerats hos Bolagsverket, vilket beräknas ske omkring den 17 december 2020, kommer BTA, utan avisering från Euroclear Sweden, att omvandlas till nya aktier. De nya aktierna beräknas finnas på respektive VP-konto omkring den 22 december 2020. Depåkunder hos förvaltare erhåller BTA och information i enlighet med respektive förvaltares rutiner.

Handel med BTA beräknas ske på Nasdaq Stockholm från och med den 27 november 2020 till och med den 16 december 2020 under beteckningen GRNG BTA. ISIN-koden för BTA är SE0015221973. Värdepappersinstitut med erforderliga tillstånd står till tjänst med förmedling av köp och försäljning av BTA.

Teckning av nya aktier utan stöd av teckningsrätter

Anmälan om teckning av aktier utan stöd av teckningsrätter ska ske under samma tidsperiod som anmälan om teckning av aktier med stöd av teckningsrätter, det vill säga under perioden 27 november 2020 till och med den 11 december 2020. Intresseanmälan att teckna aktier utan stöd av teckningsrätter ska ske på anmälningssedel som ifylls, undertecknas och därefter skickas eller lämnas till Handelsbanken Capital Markets,

Emission, med adress enligt anmälningssedeln eller via e-post till: emissionsavdelningen@handelsbanken.se. Anmälningssedeln kan erhållas via Handelsbanken Capital Markets, Emission, e-postadress: emissionsavdelningen@handelsbanken.se. Anmälningssedeln i original ska vara Handelsbanken Capital Markets, Emission, tillhanda senast den 11 december 2020.

Endast en anmälningssedel per person eller firma kommer att beaktas. För det fall fler än en anmälningssedel insändes kommer enbart den senast inkomna att beaktas. Ofullständig eller felaktigt ifylld anmälningssedel kan komma att lämnas utan avseende.

Aktieägare med förvaltarregistrerat innehav

För aktieägare vars innehav är förvaltarregistrerat hos bank eller förvaltare gäller att teckning av nya aktier utan stöd av teckningsrätter ska ske genom förvaltaren eller, i förekommande fall, förvaltarna. Banker och andra förvaltare måste läsa och efterleva de restriktioner som beskrivs i "Aktieägare bosatta i vissa obehöriga jurisdiktioner" ovan.

Tilldelning av nya aktier vid teckning utan stöd av teckningsrätter

För det fall att inte samtliga aktier tecknats med stöd av teckningsrätter ska styrelsen, inom ramen för Företrädesemissionens högsta belopp, besluta om tilldelning av aktier tecknade utan stöd av teckningsrätter. I sådant fall ska aktier i första hand tilldelas dem som också tecknat aktier med stöd av teckningsrätter, oavsett om de var aktieägare på avstämningsdagen eller inte, och vid överteckning, i förhållande till det antal teckningsrätter som var och en utnyttjat för teckning av aktier och, i den mån detta inte kan ske, genom lottning. I andra hand tilldelas övriga som anmält sig för teckning av aktier utan stöd av teckningsrätter, och vid överteckning, i förhållande till det antal aktier som anges i respektive teckningsanmälan och, i den mån detta inte kan ske, genom lottning. I tredje hand ska tilldelning ske till Fjärde AP-Fonden och Unionen inom ramen för de garantiåtaganden de undertecknat. I sista hand ska tilldelning ske till Handelsbanken Capital Markets, en del av Svenska Handelsbanken AB, Danske Bank A/S, Danmark, Sverige Filial och Nordea Bank Abp, filial i Sverige i enlighet med garantiavtalet.

Besked om eventuell tilldelning lämnas genom utskick av avräkningsnota omkring den 17 december 2020. Tecknade och tilldelade nya aktier ska betalas kontant i enlighet med instruktion på avräkningsnotan, dock senast tre bankdagar från utskick av avräkningsnotan. Meddelande utgår endast till dem som erhållit tilldelning. Beräknad likviddag för aktier tecknade utan stöd av teckningsrätter är omkring den 22 december 2020. Om betalning inte görs i tid, kan aktierna komma att överlåtas till andra. För det fall försäljningspriset är lägre än teckningskursen i samband med sådan överlåtelse, är den som först tilldelats aktierna betalningskyldig för hela eller delar av mellanskillnaden. Sedan betalning av tecknade och tilldelade aktier skett och när aktierna har registrerats hos Bolagsverket, kommer en VP-avi att skickas från Euroclear Sweden som bekräftelse på att inbokning av tecknade och tilldelade aktier skett på tecknarens VP-konto.

Notering av de nya aktierna

Aktien i Gränges är upptagen till handel på Nasdaq Stockholm. Efter att Bolagsverket har registrerat de nya aktierna kommer även dessa tas upp till handel på Nasdaq Stockholm. Registrering hos Bolagsverket av de nya aktier som tecknats med stöd av

teckningsrätter beräknas ske omkring den 17 december 2020. Handel i de nya aktierna beräknas inledas omkring den 22 december 2020 förutsatt att registrering skett. De nya aktier som tecknats utan stöd av teckningsrätter beräknas registreras hos Bolagsverket omkring den 29 december 2020 och aktierna beräknas vara bokförda på respektive VP-konto omkring den 4 januari 2021 samt bli föremål för handel omkring den 4 januari 2021, förutsatt att registrering skett.

Rätt till utdelning

De nya aktierna medför rätt till utdelning första gången på den avstämningsdag för utdelning som infaller närmast efter det att aktierna har blivit införda i den av Euroclear Sweden förda aktieboken och nyemissionen har registrerats hos Bolagsverket.

Villkor för erbjudandets fullföljande

Styrelsen för Gränges har inte rätt att avbryta, återkalla eller tillfälligt dra tillbaka erbjudandet att teckna aktier i Gränges i enlighet med villkoren i detta Prospekt. Styrelsen för Gränges äger rätt att en eller flera gånger förlänga den tid under vilken anmälan om teckning och betalning kan ske. En eventuell förlängning av teckningsperioden offentliggörs genom pressmeddelande.

Offentliggörande av utfallet i Företrädesemissionen

Utfallet av Företrädesemissionen kommer att offentliggöras genom pressmeddelande från Gränges, vilket beräknas ske omkring den 16 december 2020.

Övrig information

För det fall ett för stort belopp betalats in av en tecknare kommer Handelsbanken Capital Markets att ombesörja att överskjutande belopp återbetalas. Teckning av aktier är oåterkallelig och tecknaren kan inte upphäva eller modifiera en teckning av aktier. Ofullständiga eller felaktigt ifyllda anmälningssedlar kan komma att lämnas utan beaktande. Om teckningslikvid inbetalas för sent, är otillräcklig eller betalas på ett felaktigt sätt kan anmälan om teckning komma att lämnas utan beaktande eller teckning komma att ske med ett lägre belopp. Betald likvid som inte ianspråktagits kommer i så fall att återbetalas. Endast en anmälningssedel får inges. Om flera anmälningssedlar av samma kategori inges kommer endast den anmälningssedel som senast kommit Handelsbanken Capital Markets tillhanda att beaktas. För sent inkommen inbetalning på belopp som understiger 100 SEK återbetalas endast på begäran. Handelsbanken Capital Markets mottagande och hantering av anmälningssedlar och teckningslikvider i Företrädesemissionen görs på uppdrag av Gränges. Detta innebär att det inte uppstår ett kundförhållande mellan tecknaren och Handelsbanken Capital Markets enbart genom att Handelsbanken Capital Markets tar emot och hanterar anmälningssedlar och teckningslikvider.

Viktig information angående NID och LEI vid teckning av aktier utan stöd av teckningsrätter

Krav på NID-nummer för fysiska personer

Enligt Europaparlamentets och rådets direktiv 2014/65/EU ("MiFID II") behöver alla investerare från och med den 3 januari 2018 ha en global identifieringskod, nationellt ID eller National Client Identifier ("NID-nummer") för att kunna genomföra en värdepapperstransaktion. Dessa krav medför att fysiska personer behöver ange sitt NID-nummer för att kunna göra en värdepap-

perstransaktion. För fysiska personer som enbart har svenskt medborgarskap består NID-numret av beteckningen "SE" följt av personens personnummer. Om personen i fråga har flera eller något annat än svenskt medborgarskap kan NID-numret vara någon annan typ av nummer. Tänk på att ta reda på NID-nummer i god tid då numret behöver anges på anmälningsedel. Om sådant nummer inte anges kan Handelsbanken Capital Markets vara förhindrad att utföra transaktionen åt den fysiska personen i fråga. För mer information om hur NID-nummer erhålls, kontakta ditt bankkontor.

Krav på LEI-kod för juridiska personer

Legal Entity Identifier ("LEI") är en global identifieringskod för juridiska personer. Enligt MiFID II behöver juridiska personer från och med den 3 januari 2018 ha en LEI-kod för att kunna göra en värdepapperstransaktion. Om en LEI-kod saknas kan Handelsbanken Capital Markets vara förhindrad att genomföra transaktionen. Registrering av LEI-kod kan tillhandahållas av någon av de leverantörer som finns på marknaden. Tänk på att registrera LEI-kod i god tid då den behöver bekräftas på anmälningsedel.

Information om behandling av personuppgifter

Svenska Handelsbanken AB (publ) är ansvarig (personuppgiftsansvarig) för behandlingen av personuppgifter som du lämnar i samband med din teckningsanmälan eller som i övrigt registreras i samband med denna anmälan. Utförlig information om Svenska Handelsbanken AB (publ)s behandling av personuppgifter och dina rättigheter i samband med sådan behandling finns på www.handelsbanken.se.

Viktig information om beskattning

Skattelagstiftningen i investerarens hemland och i Sverige kan påverka de eventuella intäkter som erhålls från aktier i Gränges. Beskattningen av eventuell utdelning, liksom kapitalvinstbeskattning och regler om kapitalförluster vid avyttring av värdepapper, beror på varje enskild aktieägares specifika situation. Särskilda skatteregler gäller för vissa typer av skatteskyldiga och vissa typer av investeringsformer. Varje innehavare av aktier och teckningsrätter bör därför rådfråga en skatterådgivare för att få information om de särskilda konsekvenser som kan uppstå i det enskilda fallet, inklusive tillämpligheten och effekten av utländska skatteregler och skatteavtal.

Beräknad tidplan

Händelse	Datum
Första dag för handel utan rätt att erhålla teckningsrätter	24 november 2020
Avstämningsdag för deltagande i Företrädesemissionen	25 november 2020
Teckningsperioden inleds	27 november 2020
Handel med teckningsrätter inleds	27 november 2020
Handel med BTA inleds	27 november 2020
Sista dag för handel med teckningsrätter	9 december 2020
Teckningsperioden avslutas	11 december 2020
Sista dag för handel med BTA	16 december 2020
Beräknad dag för offentliggörande av utfallet i Företrädesemissionen	16 december 2020
Första dag för handel med aktier tecknade med stöd av teckningsrätter	Omkring den 22 december 2020
Första dag för handel med aktier tecknade utan stöd av teckningsrätter	Omkring den 4 januari 2021

SÅ HÄR GÖR DU

Villkor

För varje befintlig aktie i Gränges får du en (1) teckningsrätt. Elva (11) teckningsrätter ger rätt att teckna fyra (4) nya aktier i Gränges.

Teckningskurs

Sextio (60) SEK per aktie.

Avstämningsdag för deltagande i Företrädesemissionen

25 november 2020.

Teckningsperiod

27 november–11 december 2020.

Handel med teckningsrätter

27 november–9 december 2020.

TECKNING AV NYA AKTIER MED STÖD AV TECKNINGSRÄTTER

1. Du tilldelas teckningsrätter

För varje aktie i Gränges som du innehar den 25 november 2020 erhåller du en (1) teckningsrätt



2. Så här utnyttjar du teckningsrätter

Elva (11) teckningsrätter + 240 SEK (60 * 4) ger fyra (4) nya aktier i Gränges



3. Är du direktregistrerad aktieägare eller har du aktierna hos förvaltare?¹⁾

Du har VP-konto (d.v.s. är direktregistrerad) och bor i Sverige	Om du utnyttjar samtliga teckningsrätter, använd den utsända förtryckta bankgiroavin från Euroclear Sweden.
Du har VP-konto (d.v.s. är direktregistrerad) och bor utomlands	Om du har köpt, sålt eller överfört teckningsrätter till/från ditt VP-konto, ska en särskild anmälningsedel användas. Sådan anmälningsedel kan erhållas via Handelsbanken Capital Markets, Emission, e-postadress: emissionsavdelningen@handelsbanken.se. Den förtryckta bankgiroavin ska inte användas.
Du har depå (d.v.s. har en förvaltare)	Om du har dina aktier i Gränges i en eller flera depåer hos bank eller värdepappersinstitut får du din information från din/dina förvaltare om antal teckningsrätter. Följ de instruktioner du får från din/dina förvaltare.

TECKNING AV AKTIER UTAN STÖD AV TECKNINGSRÄTTER (AV AKTIEÄGARE OCH ANDRA)²⁾

Du har VP-konto	Använd anmälningssedeln för teckning utan stöd av teckningsrätter som kan erhållas via Handelsbanken Capital Markets, Emission, e-postadress: emissionsavdelningen@handelsbanken.se.
Du har depå (d.v.s. har en förvaltare)	Teckning och betalning ska ske genom respektive förvaltare. Följ de instruktioner du får från din/dina förvaltare.

Notera att vissa förvaltare kan ha kortare anmälningsstid. Kontrollera instruktionerna från respektive förvaltare.

1) Notera att särskilda regler gäller aktieägare bosatta i USA och vissa andra jurisdiktioner. Se avsnitt "Villkor och anvisningar – Aktieägare bosatta i vissa obehöriga jurisdiktioner".

2) Eventuell tilldelning kommer att ske i enlighet med vad som anges i avsnitt "Villkor och anvisningar – Tilldelning av nya aktier vid teckning utan stöd av teckningsrätter". Notera att särskilda regler gäller aktieägare bosatta i USA och vissa andra jurisdiktioner. Se avsnitt "Villkor och anvisningar – Aktieägare bosatta i vissa obehöriga jurisdiktioner".

VERKSAMHETSBEKRIVNING

ÖVERSIKT

Gränges är en global leverantör av valsade aluminiumprodukter för värmväxlarapplikationer till fordonsindustrin och HVAC-industrin (Heat, Ventilation & Air Conditioning), samt andra utvalda nischmarknader såsom exempelvis aluminiumband till transformatorer och livsmedelsförpackningar. Gränges utvecklar innovativa material och lösningar som gör det möjligt för kunderna att öka sin produktivitet och energieffektivitet. Genom åren har Gränges utvecklat ett stort antal produkter med förbättrade slutegenskaper, ökad stabilitet och bättre hållbarhetsprestanda. Gränges fokus på teknik, tillverkningsprocess och materialegenskaper bidrar till att skapa kompaktare, lättare och bättre designade värmväxlare som ger högre energieffektivitet och minskad miljöpåverkan.

Gränges erbjuder ett omfattande utbud av pläterade och opläterade valsade aluminiumprodukter som används i applikationer med höga krav på funktionalitet och prestanda. Beroende på det specifika behovet för en viss applikation erbjuder Gränges aluminiumband med upp till fem lager, s.k. multilagerprodukter. Lagren har aluminium som bas, men med olika legeringar vilket ger produkten varierande egenskaper (exempelvis smältpunkt, korrosionsbeständighet, etc.). Denna flexibilitet ger stora möjligheter för kundanpassade lösningar baserade på noggrant utvalda legeringskombinationer, leveranstillstånd, pläteringstjocklekar och geometrier. Toppmodern teknik och industriell hantverksskicklighet säkerställer material som håller jämn kvalitet. Gränges är en

global aktör och har produktion, kundanpassad produktutveckling samt försäljningskontor och teknisk support på tre kontinenter: Europa, Asien och Amerika. Tack vare produktutveckling och produktionskapacitet på tre kontinenter har Gränges en solid plattform för att på ett effektivt och hållbart sätt möta komplexa kundkrav och nya trender. Under 2019 uppgick Gränges nettoomsättning till 11 978 MSEK och medelantalet anställda uppgick till 1 805 medarbetare.

Elektrifieringen av fordonsindustrin ställer nya krav på minskad fordonsvikt, nya produkter och ett än mer hållbart produktutbudande. Gränges deltar i elektrifieringen genom att utveckla produktutbudet riktat mot batterisystem och övriga komponenter, men även genom att fortsätta arbetet kring hållbarhet, t.ex. genom att öka andelen återvunnen aluminium i produkterna.

Den 28 november 2019 offentliggjorde Gränges att Bolaget hade ingått ett avtal om att förvärva samtliga utestående aktier i Impexmetal S.A., vars tillgångar vid transaktionens genomförande bestod av verksamheten Aluminium Konin, från Boryszew S.A.. Aluminium Konin är en polsk tillverkare av valsad aluminium och förvärvet slutfördes den 6 november 2020. Förvärvet passar Gränges strategiskt mycket väl och stärker bolagets plattform för hållbar lönsam tillväxt genom ett breddat produktutbudande och en stark position i nya attraktiva nischmarknader. Under 2019 uppgick Aluminium Konins nettoomsättning till 2 862 MSEK¹⁾ (1 171 MPLN) och medelantalet anställda var 741.

1) Valutakurs PLN/SEK: 2,44



HISTORIK

Grunden till dagens Gränges lades 1896 i Grängesberg. Därefter kom ett flertal olika industriföretag att ingå i Koncernen, bland annat Grängesbergs gruvor, järnvägsrörelsen TGOJ, Oxelösunds järnverk samt en rederiverksamhet. 1969 förvärvades Svenska Metallverken som bland annat tillverkade aluminiumprodukter, den del som sedermera kom att bli Gränges. 1972 startades utveckling och produktion av värmeväxlarband av aluminium i Finspång.

Efter att Electrolux förvärvat Grängeskoncernen 1980 genomfördes ett antal strukturförändringar och flertalet av Gränges verksamheter avyttrades. Kvar i Gränges blev aluminiumtillverkningen.

1996 etablerade Gränges global närvaro genom en produktionsanläggning i Shanghai. 1997 börsnoterades Gränges i Stockholm och 2000 bytte Gränges namn till Sapa.

2005 köptes Sapa ut från börsen efter att norska Orkla lagt ett bud på bolaget. Sapas verksamhet bestod då av två ben, dels valsade aluminiumprodukter och dels extruderade aluminiumprofiler. Verksamheten som avsåg valsade produkter återtog under 2013 namnet Gränges och under 2014 beslutade Orkla att börsnotera Gränges på Nasdaq Stockholm.

2016 förvärvade Gränges Norandas verksamhet inom valsat aluminium i USA och den förvärvade rörelsen bytte namn till Gränges Americas.

2020 förvärvade Gränges återstående aktier i Getek GmbH och bolaget bytte namn till Gränges Powder Metallurgy GmbH samtidigt som affärsområdet med samma namn skapades. Under 2020 förvärvade Gränges även Aluminium Konin, en polsk tillverkare av valsat aluminium, och bytte namn på verksamheten till Gränges Konin. Transaktionen slutfördes den 6 november 2020.

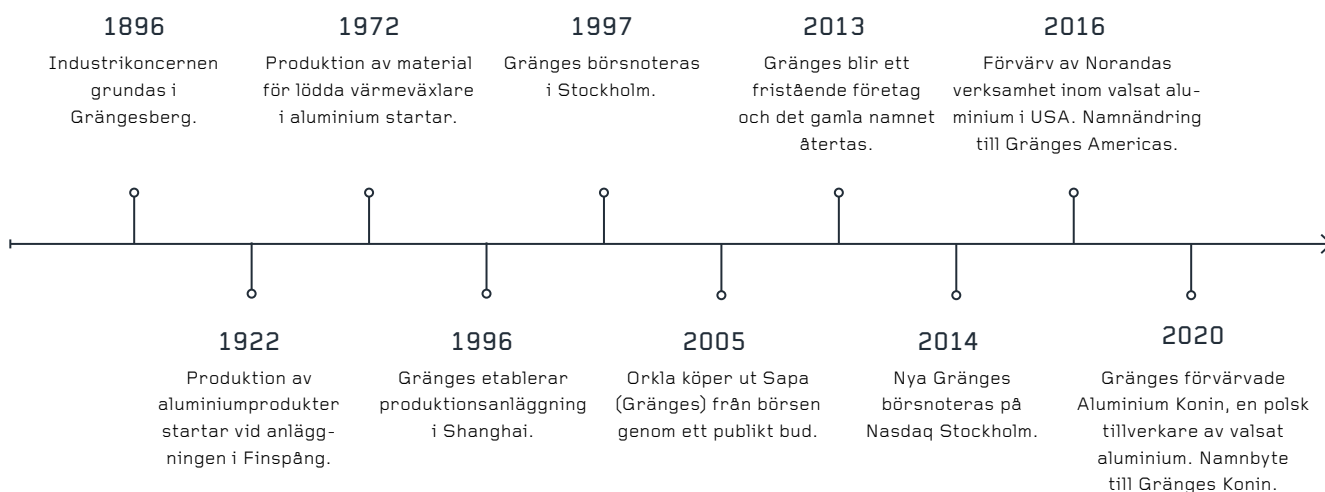



VISION OCH VÄRDERINGAR

GRÄNGES VISION

Gränges vision är att förändra världen genom innovativ ingenjörskonst inom aluminium.

GRÄNGES KÄRNVÄRDEN

Gränges företagskultur och värdegrund är viktiga för att attrahera och behålla medarbetare. Kärnvärdena visar att Gränges medarbetare främjar att ge service till kunder och andra intressenter, får saker att hända, konstant söker nya och bättre lösningar och samarbetar aktivt. Kärnvärdena vägleder medarbetarna i deras dagliga handlingar och utgör grunden för att bedriva affärer på ett ansvarsfullt och etiskt sätt.



Engagerad

Vi sätter kunden i centrum och agerar ansvarsfullt gentemot varandra och vårt samhälle.

- Vi tummar aldrig på säkerheten
- Vi är engagerade och har en positiv attityd gentemot kollegor och arbetsuppgifter
- Vi håller våra löften, strävar efter att göra vårt bästa och erbjuder produkter och tjänster med hög kvalitet



Handlingskraftig

Vi är handlingskraftiga, får saker att hända och lär oss hela tiden av våra erfarenheter.

- Vi är proaktiva och driver förbättringar
- Vi är alerta och fattar tydliga beslut med korta ledtider
- Vi strävar ständigt efter att förbättra våra resultat genom utvärdering och feedback



Innovativ

Vi är innovativa, främjar kreativitet och söker ständigt nya och bättre lösningar.

- Vi är positiva till förändring, ifrågasätter gamla vanor och antar utmaningar
- Vi värdesätter erfarenhetsutbyte och utvecklar bättre lösningar för att överträffa kundens förväntningar
- Vi uppmuntrar en innovativ kultur baserad på gedigen kunskap, samarbete och individuellt ansvar



Tillgänglig

Vi är tillgängliga för varandra, våra kunder och våra affärspartners.

- Vi lyssnar, samarbetar och kommunicerar aktivt
- Vi har en öppen och ödmjuk attityd
- Vi främjar jämställdhet och att alla ska ha likvärdiga möjligheter på vår arbetsplats.

AFFÄRSMODELL

Gränges stödjer sina kunder med forskning och innovation, produktutveckling samt teknisk support genom produktens livscykel. Materialegenskaper och design, vilka är Gränges kärnkompetenser, bidrar till effektiviteten och hållbarhetsprestandan i kundernas produkter och processer. Hållbarhet är en naturlig del av Gränges kärnverksamhet och strategi. Genom att bedriva sin affärsverksamhet på ett hållbart och ansvarsfullt sätt, arbetar Gränges för att stärka sin långsiktiga konkurrenskraft och skapa värde, både finansiellt och operationellt.

Starka kundrelationer

Gränges långsiktiga kundrelationer kännetecknas av kund Anpassad utveckling och ett nära samarbete, med ett starkt fokus på att möta kundernas kritiska behov av pålitliga, hållbara och högkvalitativa produkter. Gränges har i regel långa affärsrelationer med sina kunder och en majoritet av antalet kunder har varit kunder till Gränges i mer än tio år.

Tekniskt ledarskap

Gränges har enligt Bolagets bedömning världsledande expertis inom metallurgi och förståelse för produktionsprocessen, särskilt inom utveckling av legeringar, varmvalsning av pläterat material, termomekanisk bearbetning samt skärning. Produktutvecklare och ingenjörer har ett nära samarbete med kunden för att optimera samverkan mellan materialen och kundens utrustning och processer.

Specialiserad och lean-baserad produktion

Gränges produktionsanläggningar är optimerade enligt lean-principer. Produktionen är efterfrågestyrd och bolaget har ett starkt fokus på kontinuerliga förbättringar för att öka produktiviteten, processtabiliteten och effektiviteten samt för att minska avfall i verksamheten. Gränges eget koncept för "lean manufacturing", Gränges Production System (GPS), är implementerat på alla produktionsanläggningar i Sverige, USA och Kina.

Lång erfarenhet och expertkompetens

Gränges mångåriga specialisering inom utveckling och tillverkning av avancerade valsade aluminiumprodukter har byggt upp en betydande erfarenhet och expertkompetens om materialegenskaper och tillverkningsprocesser. Bolaget samarbetar globalt för utbyte av värdefull kunskap och erfarenhet.

Etablerad intäktsmodell

Gränges genererar intäkter genom försäljning av avancerade material som har tillverkats för specifika kunder och applikationer, och som regleras i kontrakt med lång löptid. Priserna baseras på det mervärde Gränges erbjuder i fråga om materialegenskaper och produktkomplexitet. Kostnaden för aluminium, som är det primära insatsmaterialet, förs vidare till kunderna. I de fall det finns en tidsskillnad mellan prisvillkoren på inköpt och såld aluminium tillämpar Gränges finansiell hedging för att minimera påverkan på resultatet från råvarukomponenten.

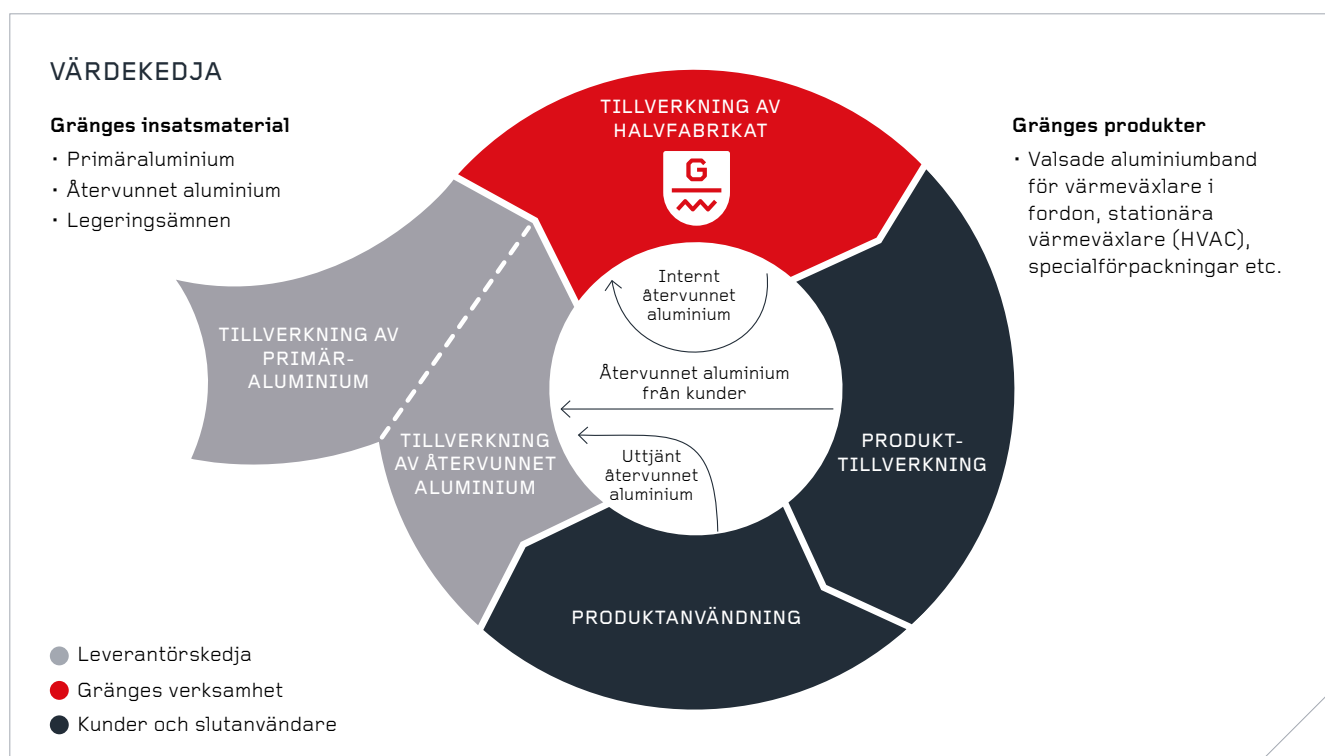

PRODUKTÖVERSIKT OCH SLUTKUNDSMARKNADER

HUVUDSAKLIGA PRODUKTGRUPPER

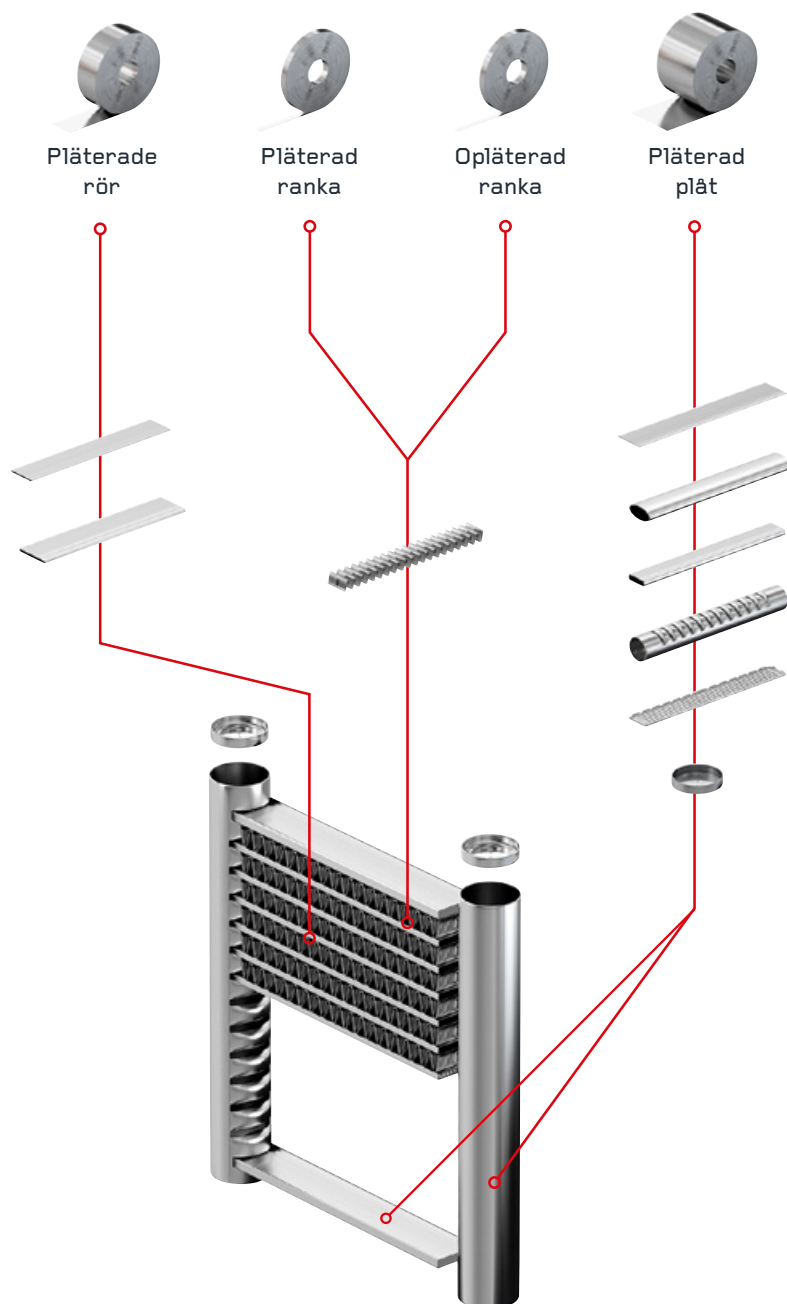

Pläterade rör

Pläterad ranka

Opläterad ranka

Pläterad plåt

Gränges fokuserar på valsade aluminiumprodukter för värmeväxlarapplikationer och andra nischmarknader. Aluminiumprodukter för värmeväxlarapplikationer kan delas in i fyra huvudgrupper:

Pläterade rör

Rörprodukter för både formade och lödda rörkonstruktioner som passar väl in i den rådande trenden mot allt tunnare material och ökad efterfrågan på korrosionsbeständighet, lödbarhet och styrka.

Pläterad ranka

Pläterade rankor utvecklade för mycket god lödbarhet för att motverka att kärnan löses upp eller att rankan böjs ner vid höga temperaturer, samt för att möjliggöra tunnare material till lättare värmeväxlare.

Opläterad ranka

Det mest grundläggande värmeväxlar materialet. Opläterade rankor består av endast en legering utan pläteringsskikt och används för applikationer såsom radiatorer, värmare, laddluftkylare och evaporatorer.

Pläterad plåt

Består av en kärnlegering med plätering på en eller två sidor. Den valsade produkten pressas eller formas av kunden beroende på tillämpning och används i de flesta typer av värmeväxlarapplikationer, antingen för kylplattor eller för in- och utlopp av kylmedier.

Bolagets kunder finns i fordonsindustrin, HVAC-industrin och på nischmarknader såsom transformatorer och livsmedelsförpackningar. Gränges har enligt Bolagets bedömning en marknadsledande position inom valsade produkter för lödda värmeväxlare med en uppskattad global marknadsandel inom fordonsindustrin på cirka 20 procent. Fordonsindustrin svarade för 49 procent av Gränges försäljningsvolym mätt i ton under 2019, HVAC-industrin för 25 procent och övriga slutkundsmarknader (exempelvis transformatorer och livsmedelsförpackningar) för resterande 26 procent.

Fordonsindustrin omfattar alla fordonstyper, från lätta till tunga fordon, såväl som hybrid- och elfordon. Det ökande antalet hybrid- och elfordon bedöms enligt Bolaget förväntas bidra till en generell ökning av värmeväxlar material då inte minst hybridfordonen har en traditionell förbränningsmotor i kombination med batteri med tillhörande elmotorer. I och med att aluminium har många egenskaper som efterfrågas av elbilsmarknaden (till exempel lätt vikt), är Gränges syn att nya fordon som drivs med el från batterier kommer driva efterfrågan på nya typer av aluminiumprodukter såsom exempelvis batteriboxar, folie och kylplåtar. Detta förväntas erbjuda goda möjligheter för Gränges att leverera nya produkter till en växande slutkundsmarknad i tillägg till Gränges traditionella produkter för värmeväxlarapplikationer.

HVAC-industrin inbegriper system för värme, ventilation och luftkonditionering i bostäder, kommersiella lokaler och industrifastigheter. Marknadstillväxten drivs av krav på energieffektivitet och nybyggnation. Krav på minskad energiförbrukning, återvinnsbarhet och restriktioner kring kylmedel driver på förbättrad design av HVAC-produkter och resulterar i att Gränges material efterfrågas allt mer, inte minst för att ersätta kopparbaserade lösningar. Gränges levererar material till både lödda och mekaniskt sammansatta värmeväxlare av aluminium. Nordamerika är Gränges viktigaste HVAC-marknad. Gränges har enligt Bolagets bedömning en marknadsledande position på denna marknad.

Exempel på andra marknader som Gränges verkar på är lindningsmaterial för transformatorer, aluminiumfolie för livsmedelsförpackningar, förslutning av flaskor, värmeväxlarlösningar för industriapplikationer, vindkraftverk samt chassidetaljer till fordon. I Nordamerika spelar aluminium en viktig roll i utformningen av elnät och stora transformatorer tack vare betydande kostnads- och viktfordelar jämfört med koppar. Aluminiumfolie ger ett heltäckande skydd mot ljus, syre, fukt och bakterier, egenskaper som är idealiska för livsmedelsförpackningar. Gränges är en stor leverantör av aluminiumfolie för livsmedelsförpackningar och lindningsmaterial för transformatorer i Nordamerika.

Det nyskapade affärsområdet Gränges Powder Metallurgy skapar möjlighet för tillväxt inom ny materialteknologi på den snabbväxande marknaden för pulvermaterial och additiv tillverkning, även kallat industriell 3D-printning.

Försäljningsvolym per slutkundsmarknad, 2019

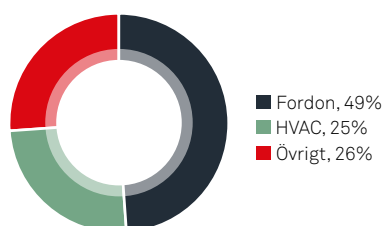

GRÄNGES PRODUKTER I SAMHÄLLET

Gränges produkter används i flera av världens mest krävande applikationer.



HVAC

Värmeväxlare

- Evaporatorer
- Kondensorer
- Kylare
- Mikrokanalvärmeväxlare



VINDKRAFTVERK

Värmeväxlare

- Oljekylare

FORDON

Värmeväxlare

- Motorkylare
- Lågtemperaturkylare
- Värmare
- Kondensorer
- Evaporatorer
- Oljekylare
- Kylare (s.k. chillers)
- Laddluftkylare
- Batterikylplattor
- Elektronikkyllning

Övrigt

- Chassidetaljer
- Värmesköldar

TRANSFORMATORER

- Transformatorlindningar
- Kabelskärmar

SPECIAL-FÖRPACKNINGAR

- Förpackningsfolie
- Läkemedelsfolie
- Konfektyrfolie
- Förslutningsfolie
- Flaskförslutningar

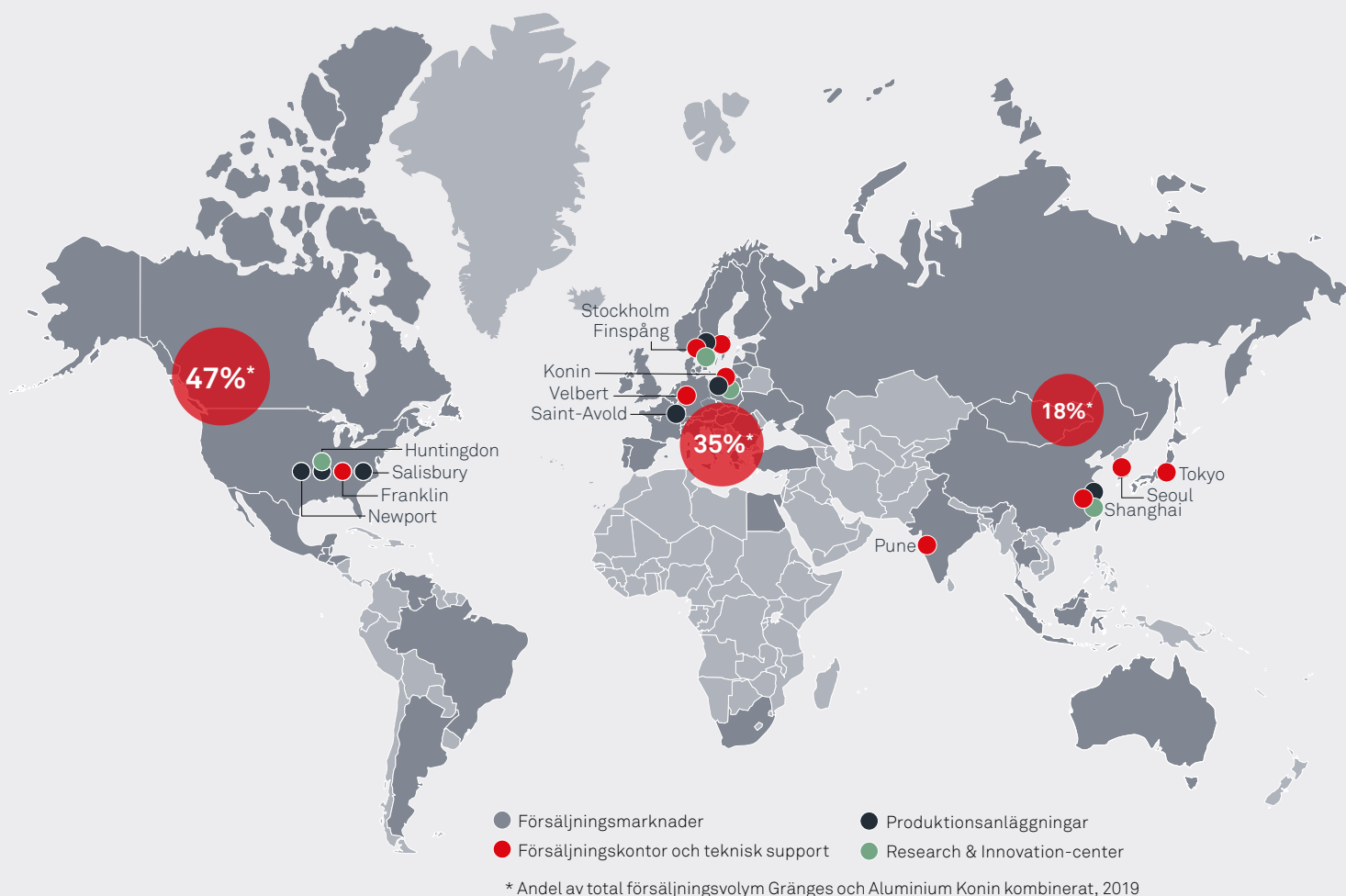

GRÄNGES I VÄRLDEN

Gränges bedömer att Bolaget har en ledande position inom valsade aluminiummaterial för lödda värmeväxlare med produktutveckling, tillverkning, försäljning och teknisk support på tre kontinenter. Försäljningsandelarna nedan baseras på Gränges försäljningsvolym mätt i ton.

Asien

Gränges har enligt Bolagets bedömning en ledande position inom valsade produkter för lödda värmeväxlare i aluminium i Asien. Kina är huvudmarknaden och andra viktiga marknader är Indien, Thailand och Sydkorea. 2019 svarade fordonsindustrin för 90 procent av Gränges försäljning i Asien, där globala kunder stod för 50 procent av försäljningsvolymen.

Europa

Gränges har en stark position inom valsade produkter för lödda värmeväxlare i aluminium i Europa. Tjeckien, Sverige, Tyskland och Polen är de största marknaderna. 2019 svarade fordonsindustrin för omkring 90 procent av Gränges försäljning i Europa. Europa är en konsoliderad marknad och globala kunder svarade för 78 procent av försäljningsvolymen.

Amerika

Gränges uppskattar sig ha en av de ledande positionerna inom valsade aluminiumprodukter för HVAC och är enligt Bolagets bedömning den näst största leverantören av valsat aluminium för lödda värmeväxlare till fordonsindustrin. Bolaget har även starka positioner på nischmarknader, som exempelvis transformatorer och livsmedelsförpackningar. USA och Mexiko är Gränges huvudmarknader. 2019 svarade fordonsindustrin för 22 procent av Gränges försäljning i Amerika, och 78 procent av försäljningen gick till HVAC och övriga slutkundsmarknader. Globala kunder stod för 16 procent av den totala försäljningen i Amerika.

HÅLLBARHET

Hållbarhet är en naturlig del av Gränges kärnverksamhet och strategi. Genom att bedriva sin affärsverksamhet på ett hållbart och ansvarsfullt sätt, arbetar Gränges för att stärka sin långsiktiga konkurrenskraft och skapa värde, både finansiellt och operationellt. Hållbart affärsvärde uppnås genom att minska oönskad påverkan från företagets verksamhet och öka de positiva bidrag som fås genom att integrera hållbarhetsaspekter i affärsverksamheten.

Gränges har implementerat ett koncerngemensamt hållbarhetsramverk som syftar till att på ett strukturerat sätt integrera hållbarhetsaspekter i verksamheten och värdekedjan. Hållbarhetsramverket bygger på input från en löpande dialog med intressenterna och är uppdelat i fem områden: hållbara produkter, ansvarsfulla och hållbara inköp, hållbar verksamhet, jämlika och högpresterande team, och god affärsetik. Varje område styrs av en representant från koncernledningen och har tillhörande mål för 2025.

Gränges deltar i olika branschinitiativ för att säkerställa att aluminium utvinns, produceras och används på ett hållbart sätt. Gränges har deltagit i FN:s Global Compact sedan oktober 2016 och åtagit sig att uppfylla principerna om mänskliga rättigheter, arbetsrätt, miljö och antikorrup­tion, vilka även ligger till grund för företagets uppförandekod och uppförandekod för leverantörer. Vidare vill Gränges bidra till Agenda 2030 och till de globala målen för hållbar utveckling.

Hållbara produkter

Den globala drivkraften mot en mer hållbar utveckling och omställningen till en mer cirkulär och resurseffektiv ekonomi gör att Gränges kunder blir alltmer medvetna om vikten av att använda hållbara material. Gränges arbetar för att utveckla produkter som kan hjälpa dem och andra aktörer i värdekedjan att förbättra resurseffektivitet och klimatprestanda. Gränges alumi-

niumprodukter med egenskaper som låg vikt och goda möjligheter till återvinning bidrar exempelvis till att öka bränsleeffektiviteten i fordon och energieffektiviteten i byggnader.

Gränges strävar efter att designa och utveckla produkter som kan förbättra kundernas hållbarhetsprestanda. För att uppnå detta integrerar Bolaget hållbarhetsaspekter i produktutvecklingsarbetet, där hänsyn till hållbarhet ska tas i produkternas hela livscyklar och inte enbart i produktionsprocesserna. Gränges förbereder för att varudeklarerar sina produkters hållbarhetspåverkan, och på så sätt möjliggöra för kunderna att utvärdera Gränges produkter ur ett hållbarhetsperspektiv. Bolaget har satt ett mål för 2025 att 80 procent av produkterna ska ha verifierad hållbarhetsinformation tillgänglig och från och med slutet av 2020 avser Bolaget att börja kommunicera utvalda produkters hållbarhetsprestanda. I hållbarhetsvarudeklarationerna kommer bland annat klimatavtrycket på produktnivå att framgå.

Klimatpåverkan, resurseffektivitet och cirkularitet

Gränges arbetar fokuserat för att bekämpa klimatförändringar och minska klimatpåverkan från sin verksamhet och genom värdekedjan, och därigenom förbättra/minska sina produkters klimatavtryck. Bolagets klimatstrategi är att minska klimatutsläppen per ton, dels från inköpta material och tjänster och dels från Bolagets egen verksamhet och inköpt energi. Bolaget verkar också för att integrera hållbarhetsaspekter i produktutvecklingen och kundsamarbeten för att minska klimatpåverkan i produkttillverknings och -användningsledet.

Gränges har satt ett klimatmål att till 2025 minska utsläppen från egen verksamhet och inköpt energi per ton med 25 procent jämfört med 2017 samt att minska utsläppen från inköpta material och tjänster. 2019 minskade Gränges sina totala klimatutsläpp per ton med 6 procent jämfört med 2018 och 12 procent jämfört med basår 2017.

VIKTIGA PRIORITERINGAR FÖR ATT MINSKA KLIMATPÅVERKAN

LEVERANTÖRSKEDJA

1) Återvunnet aluminium: Öka inköp av återvunnet aluminium och utveckla innovativa legeringar som möjliggör en högre andel återvunnet aluminium.

GHG Protocol: Scope 3

2) Förnybar energi i leverantörsledet: Öka inköp av primär-aluminium som har tillverkats genom användning av förnybar energi.

GHG Protocol: Scope 3

93% av totala utsläpp

GRÄNGES VERKSAMHET

3) Energiintensitet: Öka energieffektiviteten i den egna verksamheten genom olika interna förbättringsaktiviteter.

GHG Protocol: Scope 1

4) Förnybar energi i egen verksamhet: Öka inköp och användning av förnybar energi i den egna verksamheten.

GHG Protocol: Scope 2

7% av totala utsläpp

KUNDER OCH SLUTANVÄNDARE

5) Hållbar och ansvarsfull innovation: Integrera hållbarhetsaspekter i produktutvecklingen och kundsamarbeten för att minska klimatpåverkan i produkttillverknings och -användningsledet.

GHG Protocol: Scope 3

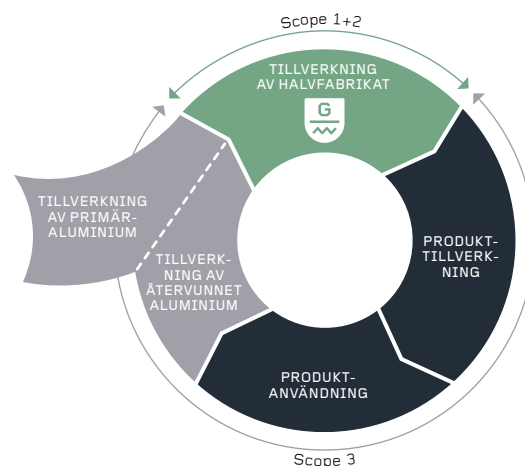

Klimatutsläppen från egen verksamhet och inköpt energi per ton ökade 2019 med 8 procent jämfört med 2018 och med 1 procent jämfört med basår 2017, till följd av högre energiintensitet vilket i sin tur var främst ett resultat av lägre produktionsvolym. Bolaget har satt ett mål att till 2025 minska energiintensiteten med 17 procent jämfört med basår 2017 och för att uppnå detta genomför Gränges energikartläggningar och förbättringsåtgärder samt ser till att göra rätt val av teknik vid nya investeringar. En effektiv hantering av energi och material är kritisk för Gränges eftersom det förbättrar Bolagets lönsamhet, konkurrenskraft och miljöprestanda.

Klimatutsläppen från inköpta material och tjänster per ton minskade med 7 procent jämfört med 2018 och 12 procent jämfört med basår 2017 drivet av ökad användning av inköpt återvunnet aluminium. Bolaget har satt ett mål att till 2025 öka andelen inköpt återvunnet aluminium till 20 procent och Bolaget uppnådde 19,8 procent för 2019 framför allt drivet av Gränges verksamhet i Amerika som ökade inköpen via råvarumäklare och kundsamarbeten. Återvunnet aluminium har ett högt ekonomiskt värde och återvunnet aluminium som inte används säljs ofta externt, men till ett nedsatt pris.

Ansvarsfullt företagande

Gränges verksamhet ska drivas enligt sunda affärsprinciper och i enlighet med tillämpliga lagar och regler. Företagets uppförandekod lägger grunden för hur de anställda ska agera och bedriva affärer på ett ansvarsfullt sätt, både internt och i relation till affärspartners. Medarbetarna ska årligen utbildas i företagets uppförandekod samt i antikorruption. För att upptäcka oegentligheter som allvarligt kan skada Gränges affärsverksamhet eller medarbetare har Gränges en visselblåsarfunktion som hanteras av ett externt företag.

Att erbjuda en säker arbetsmiljö är av yttersta vikt och Bolaget strävar efter att tillhandahålla en skadefri arbetsplats. Bolaget verkar i enlighet med riktlinjerna i den globala EHS-policyn, och arbetar med förebyggande riskidentifiering och -analys. Exempel på aktiviteter som främjar en säker arbetsplats är Bolagets betendebaserade program för säkerhet, regelbunden säkerhetsutbildning och erfarenhetsutbyte genom interna säkerhetsinspektioner. Målet till 2025 är att antalet registrerbara olyckor per miljon arbetade timmar (TRR) ska vara lägre än 3,0. 2019 minskade TRR med 28 procent jämfört med 2018 och uppgick till 4,4.

Gränges strävar efter att erbjuda goda arbetsvillkor och intressanta karriärutvecklingsmöjligheter för att attrahera, utveckla och behålla kompetenta medarbetare. Ledarskapsutveckling sker framför allt genom möjlighet till utbildning, talent management och successionsplanering. I enlighet med Gränges mångfaldigetspolicy ska ingen medarbetare diskrimineras på grund av kön, ålder, livsåskådning, bakgrund, sexuell läggning, etnicitet, fysisk förmåga, eller på grund av något annat. Mångfald är en konkurrensfördel och en inkluderande arbetsmiljö leder till en mer innovativ, konkurrenskraftig och produktiv organisation. Gränges har satt ett mål att till 2025 ha minst 30 procent kvinnor bland ledande befattningshavare. Bolaget strävar också för att öka andelen kvinnor i den totala arbetsstyrkan.

Bolaget arbetar också fokuserat för att verksamheten i leverantörskedjan bedrivs på ett ansvarsfullt och hållbart sätt. Gränges integrerar hållbarhetskriterier i inköpsavtal och i partnerskap, och betydande leverantörer ska underteckna och följa Gränges uppförandekod för leverantörer. Bolaget har satt ett mål att 100 procent av alla betydande leverantörer ska följa Gränges uppförandekod för leverantörer, eller en motsvarande standard. 2019 uppnådde Bolaget 99 procent målpåfyllelse.

STRATEGI

Genom att erbjuda kundanpassade produkter med ett högt tekniskt innehåll har Gränges för avsikt att växa snabbare än marknaden, med bibehållen och hållbar lönsamhet. Målet är att Gränges ska vara marknadsledande inom värmeväxlar material av valsat aluminium i samtliga regioner.

Gränges strategi omfattar fyra områden:

Driva tillväxt genom innovation

Gränges vill leda utvecklingen av värmeväxlar material och andra avancerade aluminium material och -lösningar för att vara kundernas förstahandsval.

Skapa värde genom hållbarhet

Gränges strävar efter att utveckla hållbara produkter, minimera verksamhetens miljöpåverkan, upprätta en god affärsetik samt skapa en säker och bra arbetsmiljö.

Öka effektiviteten genom kontinuerliga förbättringar

Gränges ska öka produktiviteten, processtabiliteten och energieffektiviteten samt minska svinn i verksamheten.

Öka närvaron genom strukturell expansion

Gränges planerar att investera i produktionskapacitet och kapacitet, samt expandera till närliggande marknader.

LÅNGSIKTIGA FINANSIELLA MÅL

Kopplat till Gränges strategi har Bolaget satt upp finansiella mål som presenteras nedan. Alla uttalanden i detta avsnitt utgör framåtriktad information. Framåtriktad information utgör inte någon garanti avseende framtida resultat eller utveckling och verkligt utfall kan komma att väsentligen skilja sig från vad som uttrycks i framåtriktad information. Se även "Viktig information till investerare - Framåtriktad information".

Tillväxt

Öka försäljningsvolymen minst i takt med Bolagets slutmarknader.

Avkastning på sysselsatt kapital

Generera en avkastning på sysselsatt kapital om 15–20 procent över tid.

Kapitalstruktur

Ha en nettoskuld som normalt ska vara 1–2 gånger justerad EBITDA över den senaste tolv månaders perioden.

Utdelningspolicy

Dela ut 30–50 procent av årets resultat. Vid beslut om utdelning tas hänsyn till Bolagets finansiella ställning, kassaflöde och framtidsutsikter.

STYRKOR OCH KONKURRENSFÖRDELAR

Ledare på attraktiva nischmarknader

Gränges har enligt Bolagets bedömning en global ledande position inom valsade produkter för lödda värmeväxlare och hade 2019 en total marknadsandel inom fordonsindustrin uppskattad till cirka 20 procent. Vidare är det Bolagets bedömning att Gränges är marknadsledande på valsade aluminiumprodukter till HVAC-industrin i Nordamerika. Bolaget tillhandahåller produkter inom marknadssegmenten fordonsindustri, HVAC-industrin och på nischmarknader såsom transformatorer och livsmedelsförpackningar. Fordonsindustrin svarar för omkring hälften av Gränges försäljning, HVAC-industrin för cirka 25 procent och övriga slutkundsmarknader (exempelvis transformatorer och livsmedelsförpackningar) för resterande 26 procent. Enligt Bolagets bedömning är Gränges väl positionerat för att delta i elektrifieringen av fordonsindustrin. Gränges är en global aktör och har produktion, kundanpassad produktutveckling samt försäljningskontor och teknisk support på tre kontinenter: Europa, Asien och Amerika.

Tydligt industriellt fokus

Gränges utvecklar och tillverkar avancerade material som höjer effektiviteten i kundens tillverkningsprocesser, liksom prestandan hos slutkundernas produkter. Gränges är inriktat på valsade produkter för värmeväxlare och utvalda nischapplikationer, och erbjuder ett omfattande utbud av pläterade och opläterade valsade aluminiumprodukter som används i applikationer med höga krav på funktionalitet och prestanda. Beroende på det specifika behovet för en viss applikation erbjuder Gränges multilagerprodukter med upp till fem lager. Denna flexibilitet ger stora möjligheter för kundanpassade lösningar baserade på noggrant utvalda legeringskombinationer, leveranstillstånd, pläteringstjocklekar och geometrier. Toppmodern teknik och industriell hantverkskicklighet säkerställer material som håller jämn kvalitet.

Forsknings- och utvecklingskapacitet

I Gränges Research & Innovation-organisation arbetar cirka 70 högt utbildade medarbetare över hela världen med produktutveckling, bland annat metallurjer, kemister, metallografer, fysiker, maskiningenjörer och tekniker – alla specialister på valsade aluminiumprodukter för värmeväxlare och andra avancerade applikationer. Arbetet bedrivs tvärfunktionellt inom Gränges, med externa kunder och, inom utvalda nyckelområden, tillsammans med ledande universitet och forskningsinstitut. Gränges avancerade aluminiumprodukter är resultatet av ett långsiktigt engagemang för forskning och innovation och ett nära samarbete med ständig interaktion med Bolagets kunder.

Stark resultat- och kassaflödesgenerering

Gränges har sedan 2017 gjort stora investeringar i produktionsanläggningarna i USA, men investeringsprojekt har även bedrivits i Europa. Sammantaget har detta ökat produktionsstabiliteten och produktionsvolymerna, vilket i sin tur har ökat det operativa kassaflödet från den löpande verksamheten. Gränges förväntar sig ett kassaflöde från verksamheten som är tillräckligt för att finansiera både ytterligare tillväxt och utdelningar till aktieägarna.

Fokus på hållbarhet

Hållbarhetsaspekter är viktiga för kunderna och utgör därmed en betydande drivkraft både i utvecklingen av kunderbjudanden och av Gränges verksamhet. Genom att utveckla nya hållbara produkter, tjänster och affärsmodeller kan Bolaget tillgodose nya behov och proaktivt bidra till att skapa en mer hållbar framtid. Hållbarhet är en integrerad del av Gränges verksamhet och spelar en central roll för koncernens tillväxt och värdeskapande.

För att sänka klimatavtrycket från inköpta material och tjänster (GHG Protocol: scope 3) har Gränges exempelvis inlett ett samarbete med Alcoa, en leverantör av primäraluminium, där valsgöten har högst 4,0 ton CO₂e per ton aluminium, inklusive utsläpp från bauxitutvinning och raffinering av aluminiumoxid. Det genomsnittliga globala klimatavtrycket för primäraluminium uppgår till cirka 16,5 ton CO₂e per ton aluminium.²⁾

2) Källa: <http://www.world-aluminium.org/publications/#887>.

BESKRIVNING AV FÖRVARVET AV ALUMINIUM KONIN

Beskrivning av förvärvet

Gränges offentliggjorde den 28 november 2019 att Bolaget hade ingått avtal om att förvärva samtliga utestående aktier i Impexmetal S.A., vars tillgångar vid transaktionens genomförande bestod av verksamheten Aluminium Konin, en polsk tillverkare av valsad aluminium av Boryszew S.A., och förvärvet slutfördes den 6 november 2020. Förvärvet stärker Gränges produkt erbjudande och närvaro i Europa och bidrar med en stark position i nya attraktiva nischmarknader. Aluminium Konin tillför nya förmågor och ny kapacitet som möjliggör ett bredare erbjudande till framtida transportlösningar, såsom elfordon, samt bidrar till en starkare position på tillväxtmarknader. Förvärvet passar Gränges strategiskt mycket väl och stärker bolagets plattform för hållbar lönsam tillväxt. Aluminium Konin kommer under 2020 att byta namn till Gränges Konin.

Aluminium Konin i korthet

Aluminium Konin är en polsk tillverkare av valsad aluminium med produkter för bland annat fordonsindustrin, med produkter som värmväxlare och karosser, samt för ett flertal nischmarknader som specialförpackningar och olika elektronikapplikationer (exempelvis komponenter till ljuskällor och TV-apparater). Utöver mer avancerade produkter tillhandahåller Aluminium Konin även aluminiumband och aluminiumplåt för mer generella tillämpningar. Produkterna säljs framförallt till kunder i Polen och i övriga Europa.

Aluminium Konins verksamhet har anor från 1966 när ett smältverk och gjuteri grundades i Konin. Några år efter grundandet utvidgades verksamheten och ett valsverk startades. Verksamheten privatiserades 1995. Under 2008 genomfördes ett samgående mellan Aluminium Konin och Impexmetal Group och året därpå renodlades verksamheten när smältverket lades ned.

Under 2019 hade Aluminium Konin en omsättning på 2 862 MSEK³⁾ (1 171 MPLN) och en EBITDA om 380 MSEK³⁾ (156 MPLN). Aluminium Konin bedriver produktion i Polen och har försäljning till cirka 35 länder. Under 2019 var medelantalet anställda i Aluminium Konin 741 medarbetare, och totalt arbetar cirka 80 procent av de anställda inom produktionen.

Produktöversikt och slutkundsmarknader

Av Aluminium Konins produkter motsvarade 33 procent av omsättningen 2019 försäljning till fordonsindustrin, varav produkter för värmväxlare uppgick till 27 procent och chassidetaljer samt andra komponenter uppgick till 6 procent. Till förpackningsindustrin säljer Aluminium Konin främst tunn aluminiumplåt som exempelvis används till försegling av flaskor, vilket stod för 18 procent av omsättningen 2019. Till elektronikindustrin, vilket utgjorde 9 procent av omsättningen 2019, säljer Aluminium Konin produkter som används i bland annat ljuskällor, Resterande cirka 40 procent av Aluminium Konins produkter för 2019 utgörs av aluminiumband och aluminiumplåt vilka främst säljs till distributörer vars slutkunder till exempel finns inom byggnads- eller transportindustrin.

För räkenskapsåret 2019 var Polen, som stod för 43 procent av omsättningen, den klart största marknaden. Aluminium Konin exporterar främst till andra länder i Europa men har kunder över hela världen och exporterar bland annat till länder som Brasilien, Indien, Sydafrika och USA. De två största marknaderna utanför Polen är Tyskland och Tjeckien som vardera stod för cirka 12 procent av omsättningen 2019.

3) Valutakurs PLN/SEK: 2,44



Motiv för transaktionen

Ytterligare produktionskapacitet och kapabilitet för lösningar till framtidens fordonsindustri. Aluminium Konin adderar en modern och kostnadseffektiv produktionsanläggning med en geografisk närhet till viktiga kunder. Gränges får ytterligare kapacitet för tillväxt och kapabiliteter för att bredda erbjudandet av hållbara lösningar till framtidens fordonsindustri.

Nya attraktiva nischmarknader. Aluminium Konin tillför en stark position inom flera attraktiva nischmarknader med god tillväxtpotential. Gränges får en mer diversifierad produktportfölj och en starkare position på marknaden för valsad aluminium.

Starkare marknadsnärvaro i Europa. Aluminium Konin verkar primärt på den europeiska marknaden och kompletterar Gränges geografiskt. Detta möjliggör synergier genom ett mer effektivt utnyttjande av Gränges europeiska organisation inom försäljning och produktutveckling, produktion, hållbarhet samt inköp.

Synergier

Gränges bedömer att förvärvet av Aluminium Konin kommer att generera inköpsbesparingar på kort sikt samt synergier inom försäljning, produktutveckling och tillverkning på medellång sikt. Försäljnings- och produktutvecklingssynergier härstammar från en konsolidering av de båda bolagens organisationer och synergier inom tillverkningsprocessen erhålls genom att Gränges kan optimera produktmixen genom att planera tillverkningen till de anläggningar där den kan ske som effektivast samt implementera Gränges Production System (GPS). Därtill förväntas förvärvet att generera synergier inom ramen för Gränges hållbarhetsarbete genom att bland annat introducera "closed loop recycling".

FÖRSÄLJNINGSANDELAR

Genom förvärvet av Aluminium Konin förstärker Gränges sin marknadsposition inom valsade aluminiumprodukter för värmepåväxlareapplikationer och andra nischmarknader. På sammanslagen basis uppgår den totala försäljningsvolymen för 2019 till 446 kton. Förvärvet innebär också en diversifiering och riskspridning av Bolagets intäkter över fler produktsegment samtidigt som Gränges stärker sin position i Europa.

Gränges försäljningsvolym per region, 2019

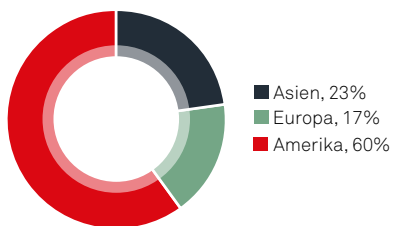

Total försäljningsvolym 347 ton.

Kombinerat Gränges och Aluminium Konin försäljningsvolym per region, 2019

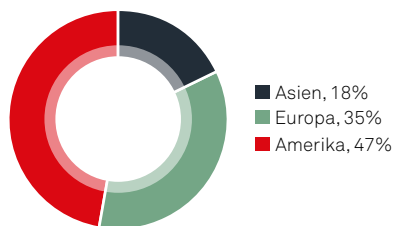

Total försäljningsvolym 446 ton.

Gränges försäljningsvolym per slutkundsmarknad, 2019

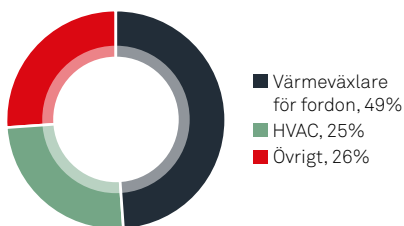

Total försäljningsvolym 347 ton.

Kombinerat Gränges och Aluminium Konin per slutkundsmarknad, 2019

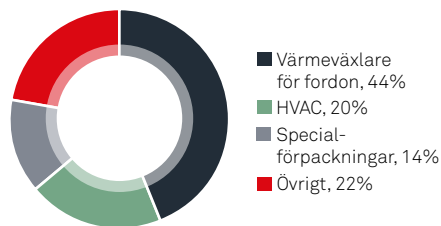

Total försäljningsvolym 446 ton.

PRODUKTIONSANLÄGGNINGAR OCH ORGANISATIONSSTRUKTUR

Produktionsanläggningar

Många av Gränges kunder är i stor utsträckning globala, vilket förutsätter att Gränges har motsvarande närvaro och räckvidd. Med produktionskapacitet på tre kontinenter har Gränges skapat en plattform som möter kundernas komplexa behov och möjliggör fortsatt global expansion.

Gränges hade innan förvärvet av Aluminium Konin en total årlig produktionskapacitet på 460 kton, fördelad på fem produktionsanläggningar på tre kontinenter. Anläggningarna ligger i Shanghai i Kina, i Finspång i Sverige, samt i Huntingdon (Tennessee), i Salisbury (North Carolina) och i Newport (Arkansas) i USA. Dessutom är produktionsanläggningarna i Finspång, Shanghai och Huntingdon utrustade med viktiga kompetenscentra för forskning och innovation i nära samarbete med kunderna. Genom förvärvet av Aluminium Konin får Gränges ett utvecklat och kostnadseffektivt integrerat valsverk i Konin, Polen, med en årlig kapacitet på 100 kton. Gränges har för avsikt att slutföra en investering som initierades 2018 på motsvarande 1 100 MSEK i Aluminium Konin. Investeringen kommer att öka kapaciteten med 40 kton samt ge tillgång till nya förmågor inom färdigställning, exempelvis nya skärverk.

Produktionsanläggningen i Finspång har en kapacitet på 100 kton och ett projekt för att öka kapaciteten med 20 kton påbörjades 2018. Det har i dagsläget satts på paus med anledning av utbrottet Covid-19. Expansionsprojektet kommer även att förbättra produktionseffektiviteten och logistiken samt minska transporter och utsläpp. Anläggningen har producerat aluminiumprodukter sedan 1922 och aluminiumprodukter för lödda värmeväxlare sedan 1972.

Produktionsanläggningen i Shanghai grundades 1996 och sedan dess har Gränges fokuserat på att utöka kapaciteten för att hålla jämna steg med marknadstillväxten. Nuvarande kapacitet uppgår till 120 kton.

I USA har Gränges tre produktionsanläggningar med en sammanlagd produktionskapacitet på 260 kton, varav 20 kton successivt blir tillgängligt allteftersom investeringar i Newport färdigställs. I april beslutade Bolaget att tillfälligt stänga ner produktionsanläggningen i Salisbury, men återöppnade anläggningen under det tredje kvartalet 2020 till följd av den ökade efterfrågan på marknaden i Amerika. Under 2019 slutfördes utbyggnaden av produktionsanläggningen i Huntingdon, en investering på cirka 110 MUSD, som ökade den årliga produktionskapaciteten från 160 kton till cirka 200 kton för att tillgodose den växande efterfrågan på HVAC-produkter, folieprodukter, fordonsrelaterade produkter och utvalda nischmarknader. Investeringen på 26 MUSD för att uppgradera Newport-anläggningens befintliga valsverk och annan utrustning fortskred enligt plan under 2019 och kommer, när arbetet är klart, ge en ökad kapacitet på 20 kton för att möta den ökade efterfrågan på tunn aluminiumfolie i USA. Under det tredje kvartalet 2020 meddelade Bolaget att det beslutat att slutföra utbyggnaden av produktionsanläggningen i Newport, som skjutits upp på grund av Covid-19. Utbyggnaden av anläggningarna i Huntingdon och Newport påbörjades under 2017 respektive 2018 för att ytterligare stärka Gränges position i Nordamerika och fungera som en viktig tillväxtplattform.

PRODUKTIONSANLÄGGNINGAR

Gränges har sex produktionsanläggningar på tre kontinenter med en total årlig kapacitet på 560 kton.

Finspång

100 kton. Fordon.

Konin

100 kton. Fordon, specialförpackningar, elektronik, plåt och band, övrigt.

Shanghai

120 kton. Fordon och HVAC.

Huntingdon

200 kton. HVAC, fordon, livsmedelsförpackningar, transformatorer, övrigt.

Salisbury

40 kton. HVAC, värmsköldar för fordon, övrigt.

Newport

20 kton¹⁾. HVAC, livsmedelsförpackningar, förpackningsfolie.

Gränges har även ett helägt dotterbolag, Gränges Powder Metallurgy GmbH, som tillverkar aluminiumgöt genom avancerad sprayformningsteknik. Företaget har två anläggningar, en i St Avold i Frankrike och en i Velbert i Tyskland, med en årlig produktionskapacitet på totalt 3 500 ton.

1) Kapacitet efter färdigställande.



Gränges äger också produktionsbolaget Gränges Powder Metallurgy GmbH med anläggningar i Velbert i Tyskland och i St. Avold i Frankrike, vilka producerar aluminiumgöt genom avancerad sprayformningsteknik samt aluminiumpulver för additiv tillverkning (även kallat industriell 3D-printning). Gränges äger därutöver 50 procent av ett bolag i Shanghai, verksamt inom metallpressning.

Organisationsstruktur

Gränges huvudkontor är beläget i Stockholm och koncernen bedriver verksamhet i nio länder. Under 2019 var medelantalet anställda i Gränges 1 805 medarbetare, varav 518 i Sverige, 8 i övriga Europa, 513 i Kina, 8 i övriga Asien och 758 i USA. I Gränges verksamhet i Finspång i Sverige varslades 75 medarbetare om uppsägning under augusti 2020. Neddragningen beräknas vara slutförd under år 2020. Totalt arbetar cirka 67 procent av de anställda i produktionen.

Koncernledningen i Gränges ansvarar för att utforma och genomföra koncernens övergripande strategier som rör till exempel produkt- och kundstrategier samt förvärv och avyttringar. Dessa frågor bereds av koncernledningen för beslut av styrelsen. Verkställande direktören utses av styrelsen och ansvarar för den löpande förvaltningen av bolaget enligt styrelsens anvisningar och riktlinjer. Koncernledningen består av sju personer: verkställande direktör, CFO, President Asia, President Europe, President Americas, General Counsel samt SVP Corporate Responsibility & Communication. I den utökade koncernledningen ingår dessutom

SVP Human Resources, SVP Process Engineering & Operational Development, SVP Technology & Innovation, SVP Sustainability och CIO. Koncernledningen har möten månadsvis för att följa upp koncernens samt dotterbolagens resultat och finansiella ställning. Strategifrågor samt uppföljning av budget och prognoser är andra frågor som behandlas på koncernledningsmötena. Dotterbolagen följs också upp mer direkt genom att VD är styrelseordförande i de fyra största dotterbolagen. I dessa bolagsstyrelser ingår även andra ledamöter från koncernledningen samt arbetstagarrepresentanter. Dotterbolagsstyrelserna övervakar den löpande verksamheten samt fastställer respektive dotterbolags strategi och budget.

Medelantal anställda

	Jan-sep 2020	Jan-sep 2019	2019	2018
Sverige	406	523	518	500
Övriga Europa	7	7	8	-
Kina	509	514	513	517
Övriga Asien	9	7	8	8
USA	692	761	758	675
Totalt	1 623	1 812	1 805	1 699

Gränges koncernledning

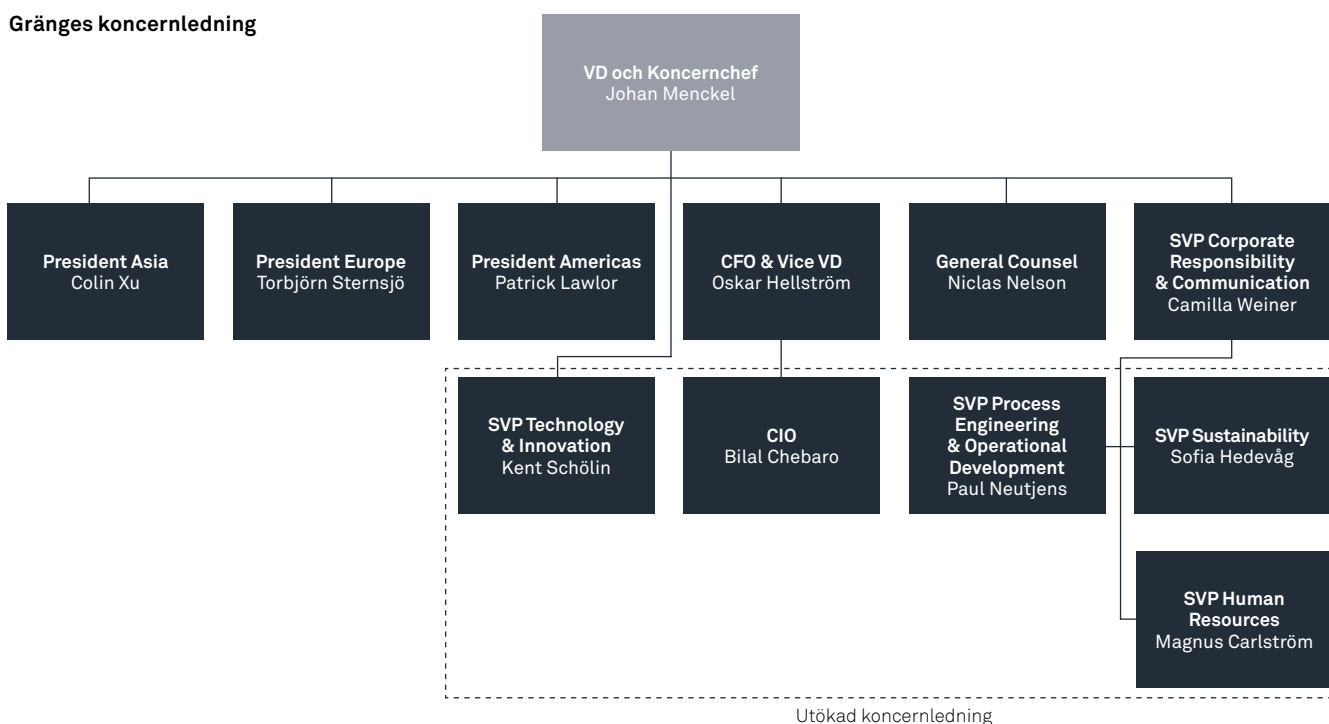

UTVALD HISTORISK FINANSIELL INFORMATION

Den finansiella informationen som redovisas nedan har hämtats från Gränges reviderade årsredovisningar för räkenskapsåren som slutade 2018 och 2019 samt från delårsrapporterna avseende perioden 1 januari 2019 – 30 september 2019 och

1 januari 2020 – 30 september 2020, vilka samtliga har införlivats genom hänvisning i detta Prospekt, se avsnitt "Dokument införlivade genom hänvisning", och vilka har upprättats i enlighet med IFRS om inte något annat anges.

KONCERNENS RESULTATRÄKNING I SAMMANDRAG

MSEK	Jan–sep 2020	Jan–sep 2019	2019	2018
Nettoomsättning	7 858	9 295	11 978	12 910
Varukostnader ¹⁾	-4 796	-5 911	-7 620	-8 601
Personalkostnader och övriga rörelsekostnader	-2 203	-2 327	-3 031	-3 016
Avskrivningar och nedskrivningar	-404	-336	-461	-353
Jämförelsestörande poster ¹⁾	-37	-	-30	-
Rörelseresultat	417	721	836	940
Resultatandel från joint ventures	1	1	1	22
Finansiella intäkter och kostnader	-95	-115	-152	-113
Resultat före skatt	323	608	686	849
Inkomstskatt	-66	-55	-86	-161
Periodens resultat	257	553	600	688
Resultat per aktie före utspädning, SEK	3,40	7,32	7,95	9,11
Resultat per aktie efter utspädning, SEK	3,40	7,32	7,95	9,11

1) För jämförelsestörande poster se not 1 nedan.

KONCERNENS BALANSRÄKNING I SAMMANDRAG

MSEK	2020-09-30	2019-09-30	2019-12-31	2018-12-31
Tillgångar				
Immateriella anläggningstillgångar	822	897	874	761
Materiella anläggningstillgångar	4 954	5 178	5 101	3 651
Uppskjutna skattefordringar	28	54	28	54
Innehav i joint ventures	13	12	12	10
Räntebärande fordringar	2	2	2	2
Övriga långfristiga fordringar	6	10	8	11
Anläggningstillgångar	5 825	6 153	6 025	4 489
Varulager	1 606	1 948	1 957	1 968
Kortfristiga fordringar	1 770	1 887	1 748	1 859
Räntebärande fordringar	32	–	3	–
Likvida medel	923	775	747	457
Omsättningstillgångar	4 330	4 609	4 455	4 285
Summa tillgångar	10 155	10 762	10 480	8 773
Eget kapital och skulder				
Aktiekapital	101	101	101	101
Balanserade vinstmedel	4 341	4 281	4 213	3 772
Eget kapital	4 442	4 382	4 314	3 873
Räntebärande skulder	2 332	2 785	2 901	2 117
Avsättningar och övriga långfristiga skulder	573	495	513	406
Långfristiga skulder	2 905	3 280	3 414	2 522
Räntebärande skulder	1 045	1 233	953	515
Avsättningar och övriga kortfristiga skulder	1 763	1 867	1 799	1 862
Kortfristiga skulder	2 808	3 100	2 752	2 378
Summa eget kapital och skulder	10 155	10 762	10 480	8 773

KONCERNENS RAPPORT ÖVER KASSAFLÖDEN

MSEK	Jan-sep 2020	Jan-sep 2019	2019	2018
Rörelseresultat	417	721	836	940
Avskrivningar och nedskrivningar	404	336	461	353
Övriga icke kassaflödespåverkande poster	25	-	-	64
Förändring i rörelsekapital mm	279	153	236	98
Betalda inkomstskatter	-29	-58	-92	-105
Kassaflöde från den löpande verksamheten	1 096	1 152	1 441	1 351
Förvärv	-	-	-	24
Investeringar i materiella och immateriella anläggningstillgångar	-352	-1 368	-1 590	-843
Försäljningar av materiella anläggningstillgångar	-	-	-	4
Övriga kapitaltransaktioner	-49	-	-	-3
Kassaflöde från investeringsverksamheten	-401	-1 368	-1 590	-819
Kassaflöde före finansieringsverksamheten	695	-216	-148	531
Utdelning	-	-242	-242	-227
Betalda och erhållna räntor	-105	-101	-137	-98
Upptagna lån	2 589	3 960	5 546	3 078
Återbetalning av lån	-2 963	-3 108	-4 727	-3 579
Kassaflöde från finansieringsverksamheten	-478	509	440	-825
Periodens kassaflöde	217	293	292	-294
Likvida medel vid periodens början	747	457	457	742
Periodens kassaflöde	217	293	292	-294
Kursdifferenser i likvida medel	-41	25	-2	9
Likvida medel vid periodens slut	923	775	747	457

NOT 1 – JÄMFÖRELSESTÖRANDE POSTER

MSEK	Resultatpost	Jan–sep 2020	Jan–sep 2019	2019	2018
Förvärvskostnader	Jämförelsestörande poster	-12	-	-16	-
Omstruktureringskostnader	Jämförelsestörande poster	-25	-	-14	-
Lagereffekt till följd av ändrad distributionsmodell	Varukostnader	-	-	-	-64
Summa jämförelsestörande poster		-37	-	-30	-64

Förvärvskostnader för perioden januari–september 2020 uppgående till 12 MSEK och för helåret 2019 uppgående till 16 MSEK avser kostnader för förvärvet av Aluminium Konin. Omstruktureringskostnader för perioden januari–september 2020 uppgående till 25 MSEK avser anpassningar i Gränges svenska verksamhet till rådande marknadsförutsättningar. Varsel har lagts om totalt 75 tjänster varav 50 kollektivanställda och 25 tjänstemän, inga anställda har ännu fått lämna verksamheten. Omstruktureringskostnader för helåret 2019 uppgående till 14 MSEK avser även det omstruktureringar relaterade till personalneddragningar främst inom den svenska verksamheten. Jämförelsestörande poster uppgående till 64 MSEK för 2018 avsåg kostnader som uppstod till följd av ändrad distributionsmodell för import av värmeväxlar material till Gränges kunder i Nordamerika.

ALTERNATIVA NYCKELTAL

Prospektet innehåller vissa nyckeltal som inte definieras enligt IFRS (alternativa nyckeltal). Gränges uppfattning är att dessa nyckeltal i stor utsträckning används av vissa investerare, värdepappersanalytiker och andra intressenter som kompletterande mått på resultatutveckling och finansiell ställning. Gränges alter-

nativa nyckeltal är inte nödvändigtvis jämförbara med liknande mått som presenteras av andra företag och har vissa begränsningar som analysverktyg. De bör därför inte betraktas separat från, eller som ett substitut för, Koncernens finansiella information som har upprättats enligt IFRS.

MSEK	Jan-sep 2020	Jan-sep 2019	2019	2018
Försäljningsvolym, kton	247,4	269,5	347,3	375,0
Försäljningsvolymstillväxt, %	-8,2	-6,3	-7,4	0,5
Rörelsemarginal, %	5,3	7,8	7,0	7,3
Justerat rörelseresultat	455	721	866	1 005
Justerad rörelsemarginal, %	5,8	7,8	7,2	7,8
EBITDA	822	1 058	1 297	1 293
EBITDA-marginal, %	10,5	11,4	10,8	10,0
Justerad EBITDA	859	1 058	1 327	1 357
Justerad EBITDA-marginal, %	10,9	11,4	11,1	10,5
Avkastning på sysselsatt kapital (rullande 12 månader), %	7,7 ¹⁾	12,8 ²⁾	11,7 ³⁾	16,5 ⁴⁾
Nettoskuld / justerad EBITDA (rullande 12 månader), ggr	2,5 ¹⁾	2,7 ²⁾	2,6 ³⁾	1,8 ⁴⁾

1) Avser perioden oktober 2019–september 2020.

2) Avser perioden oktober 2018–september 2019.

3) Avser perioden januari 2019–december 2019.

4) Avser perioden januari 2018–december 2018.

AVSTÄMNINGSTABELLER

Försäljningsvolym och försäljningsvolymstillväxt

Kton	Jan-sep 2020	Jan-sep 2019	2019	2018
Försäljningsvolym	247,4	269,5	347,3	375,0
Försäljningsvolym motsvarande period under föregående år	269,5	287,5	375,0	373,0
Försäljningsvolymstillväxt, %	-8,2	-6,3	-7,4	0,5

Rörelsemarginal

MSEK	Jan-sep 2020	Jan-sep 2019	2019	2018
Rörelseresultat	417	721	836	940
Nettoomsättning	7 858	9 295	11 978	12 910
Rörelsemarginal, %	5,3	7,8	7,0	7,3

Justerat rörelseresultat och justerad rörelsemarginal

MSEK	Jan-sep 2020	Jan-sep 2019	2019	2018
Rörelseresultat	417	721	836	940
Jämförelsestörande poster	37	-	30	64
Justerat rörelseresultat	455	721	866	1 005
Nettoomsättning	7 858	9 295	11 978	12 910
Justerad rörelsemarginal, %	5,8	7,8	7,2	7,8

EBITDA och EBITDA-marginal

MSEK	Jan-sep 2020	Jan-sep 2019	2019	2018
Rörelseresultat	417	721	836	940
Avskrivningar och nedskrivningar	404	336	461	353
EBITDA	822	1 058	1 297	1 293
Nettoomsättning	7 858	9 295	11 978	12 910
EBITDA-marginal, %	10,5	11,4	10,8	10,0

Justerad EBITDA och justerad EBITDA-marginal

MSEK	Jan-sep 2020	Jan-sep 2019	2019	2018
Justerat rörelseresultat ¹⁾	455	721	866	1 005
Avskrivningar och nedskrivningar	404	336	461	353
Justerad EBITDA	859	1 058	1 327	1 357
Nettoomsättning	7 858	9 295	11 978	12 910
Justerad EBITDA-marginal, %	10,9	11,4	11,1	10,5

1) Justerat för jämförelsestörande poster.

Avkastning på sysselsatt kapital

MSEK	Jan-sep 2020 (avser perioden okt 2019– sep 2020)	Jan-sep 2019 (avser perioden okt 2018– sep 2019)	2019 (avser perioden jan 2019– dec 2019)	2018 (avser perioden jan 2018– dec 2018)
Summa tillgångar exklusive likvida medel och räntebärande fordringar, genomsnitt rullande 12 månader	9 706	9 074	9 375	7 999
Icke räntebärande skulder, genomsnitt rullande 12 månader	-2 311	-2 298	-2 311	-2 194
Pensioner, genomsnitt rullande 12 månader	378	334	348	293
Sysselsatt kapital	7 773	7 109	7 411	6 098
Justerat rörelseresultat (rullande 12 månader)	599	913	866	1 005
Avkastning på sysselsatt kapital (rullande 12 månader), %	7,7	12,8	11,7	16,5

Nettoskuld / justerad EBITDA

MSEK	Jan-sep 2020	Jan-sep 2019	2019	2018
Likvida medel och räntebärande fordringar	-957	-777	-752	-459
Räntebärande skulder	3 155	3 765	3 595	2 632
Leasingskulder	222	253	259	-
Pensioner	392	365	363	321
Nettoskuld	2 812	3 606	3 465	2 494
Justerad EBITDA (rullande 12 månader)	1 129 ¹⁾	1 341 ²⁾	1 327 ³⁾	1 357 ⁴⁾
Nettoskuld/justerad EBITDA (rullande 12 månader), ggr	2,5¹⁾	2,7²⁾	2,6³⁾	1,8⁴⁾

1) Avser perioden oktober 2019–september 2020.

2) Avser perioden oktober 2018–september 2019.

3) Avser perioden januari 2019–december 2019.

4) Avser perioden januari 2018–december 2018.

DEFINITIONER OCH MOTIVERINGAR

NYCKELTAL	DEFINITION	MOTIVERING FÖR ANVÄNDARE
Försäljningsvolym	Såld volym angivet i ton	Försäljningsvolym är ett nyckeltal för att bedöma Bolagets försäljning i förhållande till total såld volym på Bolagets slutmarknader
Försäljningsvolymstillväxt	Periodens försäljningsvolym minus motsvarande period under föregående års försäljningsvolym i förhållande till motsvarande period under föregående års försäljningsvolym	Försäljningsvolymstillväxt är ett nyckeltal för att bedöma om Bolagets tillväxtstrategi uppfylls samt är ett av Bolagets finansiella mål
Rörelsemarginal	Rörelseresultat i förhållande till nettoomsättning	Rörelsemarginal är relevant för att bedöma Bolagets lönsamhetsnivå
Justerat rörelseresultat	Rörelseresultat exklusive jämförelsestörande poster	Relevant för att bedöma Bolagets operativa resultatutveckling eliminerad för intäkter och kostnader av engångskaraktär
Justerad rörelsemarginal, %	Rörelseresultat exklusive jämförelsestörande poster i förhållande till nettoomsättning	Rörelsemarginal är relevant för att bedöma Bolagets lönsamhetsnivå eliminerad för intäkter och kostnader av engångskaraktär
EBITDA	Rörelseresultat före av- och nedskrivningar	EBITDA är ett centralt resultatmått för att bedöma resultatutvecklingen för Bolaget över tiden
EBITDA-marginal, %	Rörelseresultat före av- och nedskrivningar i förhållande till nettoomsättning	EBITDA-marginal är relevant för att bedöma Bolagets lönsamhetsnivå
Justerad EBITDA	Justerat rörelseresultat före av- och nedskrivningar	Relevant för att bedöma Bolagets operativa resultatutveckling eliminerad för intäkter och kostnader av engångskaraktär
Justerad EBITDA-marginal, %	Justerat rörelseresultat före av- och nedskrivningar i förhållande till nettoomsättning	Justerad EBITDA-marginal är relevant för att bedöma Bolagets lönsamhetsnivå eliminerad för intäkter och kostnader av engångskaraktär
Avkastning på sysselsatt kapital, %	Justerat rörelseresultat dividerat med genomsnittligt sysselsatt kapital under den senaste tolv månadersperioden	Relevant för att bedöma Bolagets operativa resultatutveckling i förhållande till dess kapitalbindning
Nettoskuld/justerad EBITDA, ggr	Nettoskuld i förhållande till justerad EBITDA	Nettoskuld / justerad EBITDA är relevant för bedömning av Bolagets möjlighet att genomföra strategiska investeringar och leva upp till sina finansiella åtaganden samt är ett av Bolagets finansiella mål

KAPITALISERING, SKULDSÄTTNING OCH ANNAN FINANSIELL INFORMATION

Tabellerna i detta avsnitt redovisar Bolagets kapitalisering och skuldsättning på koncernnivå per 30 september 2020. Se avsnitt "Aktiekapital och ägarförhållanden" för ytterligare information om

Bolagets aktiekapital och aktier. Tabellerna i detta avsnitt bör läsas tillsammans med Bolagets finansiella information, med tillhörande noter, som återfinns på annan plats i detta Prospekt.

KAPITALISERING

MSEK	Per den 30 september 2020	Justeringar	Justerat för nyemissionen i samband med Företrädesemissionen
Kortfristiga skulder			
Mot borgen	–	–	–
Mot säkerhet	–	–	–
Blancokrediter	985	2 385 ¹⁾	3 371
Summa kortfristiga skulder	985	2 385	3 371
Långfristiga skulder			
Mot borgen	–	–	–
Mot säkerhet	–	–	–
Blancokrediter	2 166	–	2 166
Summa långfristiga skulder (exklusive kortfristig del av långfristiga skulder)	2 166	–	2 166
Eget kapital			
Aktiekapital	101	41 ²⁾	142
Övrigt tillskjutet kapital	49	1 836 ²⁾	1 885
Reserver	448	–	448
Balanserade vinstmedel inklusive periodens resultat	3 844	–	3 844
Summa eget kapital	4 442	1 877	6 319
Total kapitalisering	7 593	4 263	11 856

1) Justering uppgående till 2 385 MSEK för blancokrediter avser bryggfinansieringsfacilitet om 1 300 MSEK och företagscertifikat om 1 085 MSEK.

2) Justering uppgående till 41 MSEK för aktiekapital och 1 836 MSEK för övrigt tillskjutet kapital avser apportemission per den 6 november 2020, som tillförde Bolaget cirka 215 MSEK i bokfört eget kapital samt Företrädesemissionen, som beräknas tillföra Gränges cirka 1 663 MSEK efter avdrag för emissionskostnader om cirka 38 MSEK.

NETTOSKULDSÄTTNING

Gränges nettoskuldsättning per 30 september 2020 presenteras i tabellen nedan. Tabellen omfattar endast räntebärande skulder.

Bolaget hade per den 30 september 2020 eventalförpliktelser uppgående till 17 MSEK.

MSEK	Per den 30 september 2020	Justeringar	Justerat för nyemissionen i samband med Företrädesemissionen
(A) Kassa	923	2 848 ¹⁾	3 771
(B) Likvida medel	–	–	–
(C) Lätt realiserbara värdepapper	–	–	–
(D) Likviditet (A)+(B)+(C)	923	2 848	3 771
(E) Kortfristiga finansiella fordringar	–	–	–
(F) Kortfristiga banklån	66	1 300 ²⁾	1 366
(G) Kortfristig del av långfristiga skulder	–	–	–
(H) Andra kortfristiga skulder	919	1 085 ³⁾	2 004
(I) Kortfristiga skulder (F)+(G)+(H)	985	2 385	3 371
(J) Netto kortfristiga skuldsättningar (I)–(E)–(D)	62	–463	–401
(K) Långfristiga banklån	1 866	–	1 866
(L) Emitterade obligationer	300	–	300
(M) Andra långfristiga lån	–	–	–
(N) Långfristiga skulder (K)+(L)+(M)	2 166	–	2 166
(O) Nettoskuldsättning (J)+(N)	2 228	–463	1 765

1) Justering uppgående till 2 848 MSEK för kassa avser nettot av förvärvsfinansiering om 2 385 MSEK, överförd ersättning för förvärvet om –1 200 MSEK samt Företrädesemissionen, som beräknas tillföra Gränges cirka 1 663 MSEK efter avdrag för emissionskostnader om cirka 38 MSEK.

2) Justering uppgående till 1 300 MSEK för kortfristiga banklån avser nyttjad bryggfinansieringsfacilitet.

3) Justering uppgående till 1 085 MSEK för andra kortfristiga skulder avser företagscertifikat.

I november 2020 slutförde Gränges förvärvet av Aluminium Konin. Köpeskillingen uppgick till motsvarande cirka 2 200 MSEK på kontant- och skuldfri basis, samt cirka 400 MSEK för upparbetade kostnader relaterat till ett expensionsprojekt. Det finansierades initialt delvis med bryggfinansieringsfaciliteten, som avses återbetalas med del av likviden från Företrädesemissionen. För mer information om förvärvet av Aluminium Konin, se avsnitt "Legala frågor och kompletterande information – Väsentliga avtal – Förvärv och avyttringar – Förvärvet av Aluminium Konin".

RÖRELSEKAPITALUTLÅTANDE

Det är Bolagets bedömning att det befintliga rörelsekapitalet inte är tillräckligt för de aktuella behoven under den kommande tolv-månadersperioden. Bolaget bedömer att rörelsekapitalbehovet för kommande tolv månader uppgår till cirka 1 500 MSEK. Rörelsekapitalbehov avser i denna bemärkelse Bolagets förmåga att få tillgång till likvida medel för att fullgöra sina betalningsförpliktelser i den takt de förfaller till betalning. Främsta anledningen till detta är att Bolaget som ett led i förvärvet av Aluminium Konin upptog en bryggfinansieringsfacilitet med ett rambelopp om 2 300 MSEK av vilket 1 300 MSEK har utnyttjats. Bryggfinansieringsfaciliteten förfaller till betalning den 26 maj 2021. Baserat på antagandet att bryggfinansieringsfaciliteten behöver återbetalas per förfallodatumet och utan beaktande av likvid från Företrädesemissionen uppstår således ett underskott av rörelsekapital i maj 2021.

Om Företrädesemissionen fulltecknas kommer Bolaget att tillföras cirka 1 663 MSEK efter avdrag för emissionskostnader, vilka beräknas uppgå till cirka 38 MSEK. Av den emissionslikvid som kan komma att tillföras Bolaget kommer cirka 1 300 MSEK användas för att återbetala bryggfinansieringsfaciliteten som avses lösas i sin helhet i december 2020. Resterande cirka 363 MSEK kommer

att användas för att återbetala lån inom Gränges företagscertifikatprogram samt behållas som likvida medel, och således öka Gränges betalningsberedskap för framtida tillväxtinvesteringar i enlighet med Gränges strategi. Om Företrädesemissionen fulltecknas bedömer Bolagets styrelse således att Bolagets rörelsekapital kommer att vara tillräckligt under de närmaste tolv månaderna efter Företrädesemissionens genomförande.

Om Företrädesemissionen inte kan genomföras eller om likviden från Företrädesemissionen inte blir tillräckligt stor kan Bolaget tvingas utnyttja befintliga outnyttjade lånefaciliteter, likvida medel samt söka annan lånefinansiering för att återbetala bryggfinansieringsfaciliteten. Bolagets befintliga outnyttjade lånefaciliteter, samt likvida medel, uppgick per dagen för Prospektet till cirka 1 000 MSEK. Bolagets bedömning är att detta utrymme kommer att vara bestående till dess att bryggfinansieringsfaciliteten förfaller till betalning. Utöver det belopp om cirka 1 000 MSEK som Bolaget uppskattar befintliga outnyttjade lånefaciliteter och likvida medel till, kan Bolaget tvingas söka alternativ finansiering för den återstående delen av bryggfinansieringsfaciliteten i form av annan lånefinansiering. Bolaget bedömer möjligheten att erhålla sådan lånefinansiering som god.

INVESTERINGAR

Gränges har för avsikt att fram till år 2022 slutföra ett investeringsprogram på motsvarande 1 100 MSEK i Aluminium Konin. Per den 30 oktober 2020 hade cirka 400 MSEK investerats och resterande 700 MSEK kommer att investeras fram till och med år 2022. Investeringen som kommer att öka kapaciteten med 40 kton ger

också nya förmågor inom färdigställning, exempelvis nya skärverk. Investeringen i Aluminium Konin förväntas finansieras med framtida kassaflöde från den löpande verksamheten, utrymme i tillgänglig bankfinansiering samt till del med ny bankfinansiering.

TRENDER

I avsnitten *Risikofaktorer* och *Verksamhetsbeskrivning* lyfts elektrifieringen av fordonsindustrin samt utvecklingen mot ett mer hållbart samhälle fram som väsentliga för Gränges framtida verksamhet. Den traditionella förbränningsmotorn kommer att minska som andel av fordonsparken och istället går trenden mot fordon med olika grad av elektrifiering. Detta ställer krav på att Gränges anpassar sitt produkterbudande och möter efterfrågan inom delvis nya tillämpningar för valsat aluminium. För att vara relevant på marknaden i framtiden kommer det även vara avgörande att kontinuerligt utveckla och förbättra hållbarhetspresntandand på produkterbudandet.

Utvecklingen inom HVAC-segmentet går mot mer energieffektiva värmeväxlare vilket anses gynna lödda värmeväxlare, och att komponenter i värmeväxlarna byts ut mot sådana gjorda i aluminium av kostnads- och hållbarhetsskäl.

Under ett antal år har olika handelshinder, tullar och tariffer mellan länder ökat i omfattning. Detta har till del ändrat kundernas beteenden och från vilken geografi man köper sina produkter. Om trenden håller i sig kommer betydelsen av att ha produktionsanläggningar i flera världsdelar och i flera länder att öka.

BETYDANDE FÖRÄNDRINGAR SEDAN DEN 30 SEPTEMBER 2020

Efter den 30 september 2020 har Gränges slutfört förvärvet av Aluminium Konin och del av ovan nämnda bryggfinansieringsfacilitet om 2 300 MSEK har utbetalats till Bolaget, se avsnitt *”Legala frågor och kompletterande information – Väsentliga avtal”* för mer information om förvärvet av Aluminium Konin samt om bryggfinansieringsfaciliteten.

Den 1 oktober 2020 slutförde Gränges förvärvet av återstående 49 procent av aktierna i Getek GmbH. I förvärvsavtalet ingår även verksamheten Dispal®, med bland annat produktionsanläggningar och immateriella rättigheter, som tas över under första kvartalet 2021. Förvärvskostnaden för Getek och Dispal® uppgick till 8,5 MEUR.

Den 7 oktober 2020 avtalade Bolaget och säljaren av Aluminium Konin, Boryszew S.A., om en ny struktur rörande köpeskillingen för förvärvet av Aluminium Konin. Den nya strukturen innebar att en del av köpeskillingen skulle utgöras av en apportemission av aktier i Gränges till Boryszew S.A. Apportemissionen uppgick till cirka 10 procent av Enterprise Value (cirka 2,2 mrd SEK eller 938 MPLN på skuldfri basis), motsvarande cirka 200 MSEK. Priset per aktie och antalet aktier fastställdes på marknadsmässiga villkor. Företrädesemissionen reducerades i samband med avtalets ingående med ett belopp motsvarande storleken på apportemissionen. Vidare förband sig Boryszew S.A. att teckna sin andel i Företrädesemissionen samt att behålla aktierna i minst sex månader efter affärens slutförande.

Den 8 oktober 2020 kommunicerade Gränges att bolaget förväntades rapportera försäljningsvolym och justerat rörelseresultat för det tredje kvartalet 2020 som skulle överstiga marknadsförväntningarna. Rörelseresultatet i det tredje kvartalet hade påverkats positivt av en starkare efterfrågan och ökade effekter av kostnadsbesparingar.

Den 6 november 2020 slutförde Bolaget förvärvet av Aluminium Konin för 2,2 miljarder SEK, eller 938 MPLN, på skuldfri basis (Enterprise Value), motsvarande en EV/EBITDA multipel på 6,9x rullande tolv månader juni 2020 EBITDA. En del av köpeskillingen

utgjordes av en apportemission bestående av 2 442 268 nyemitterade aktier i Gränges, motsvarande 203 MSEK, till säljaren, Boryszew S.A. Gränges meddelade i samband med slutförandet av förvärvet att Bolaget kommer att slutföra ett expansionsprogram initierat av säljaren, om 1,1 mrd SEK över tre år, för att ytterligare stärka Aluminium Konins kapabiliteter och utöka den årliga kapaciteten till 140 kton. Gränges betalade cirka 400 MSEK för den del av programmet som har genomförts fram till transaktionens slutförande. Den förvärvade verksamheten blir ett helägt dotterbolag till Gränges och en del i Gränges verksamhet i Europa.

Den 9 november 2020 kommunicerade Gränges att Bolaget, i samband med slutförandet av förvärvet av Aluminium Konin, utsett en ny ledning för verksamheten i Europa.

- Torbjörn Sternsjö (tidigare SVP Technology & Business Development i Koncernen), utsågs till President Europe och tillträdde sin befattning den 9 november 2020.
- Fredrik Spens (nuvarande Marknads & Försäljningsdirektör för verksamheten i Finspång), utsågs till VD för Gränges Finspång och kommer att tillträda sin nya befattning den 1 januari 2021.
- Piotr Szeliga (tidigare VD för Impexmetal och ansvarig för anläggningen i Konin) utsågs till VD och ansvarig för Gränges Konin och tillträdde sin befattning den 9 november 2020.
- Jörgen Abrahamsson (nuvarande President Europe och VD för verksamheten i Finspång) utsågs till VP Integration & Operational Excellence och tillträdde sin nya befattning den 1 januari 2021 men är fortsatt VD för verksamheten i Finspång fram till och med den 31 december 2020.

Vidare meddelade Bolaget att namnet på den förvärvade verksamheten i Polen (Aluminium Konin) kommer att ändras till Gränges Konin S.A. och namnet på den svenska enheten ändras från Gränges Sweden AB till Gränges Finspång AB.

Utöver vad som anges ovan har inga betydande förändringar av Gränges finansiella ställning eller resultat inträffat sedan den 30 september 2020.

STYRELSE, LEDANDE BEFATTNINGSHAVARE OCH REVISOR

STYRELSE

Gränges styrelse består av sju (7) ordinarie ledamöter, inklusive styrelseordföranden, utan styrelsesuppleanter. De ordinarie ledamöterna har valts för tiden intill slutet av årsstämman 2021. I styrelsen ingår även två (2) arbetstagarrepresentanter och två

(2) arbetstagsuppleanter. Tabellen nedan visar ledamöterna i styrelsen, när de först valdes in i styrelsen och om de är oberoende i förhållande till Bolaget och/eller de större aktieägarna.

Namn	Befattning	Medlem sedan	Oberoende i förhållande till	
			Bolaget och bolagsledningen	Större aktieägare
Fredrik Arp	Styrelseordförande	2020	Ja	Ja
Ragnild Wiborg	Styrelseledamot	2014	Ja	Ja
Mats Backman	Styrelseledamot	2018	Ja	Ja
Hans Porat	Styrelseledamot	2016	Ja	Ja
Carina Andersson	Styrelseledamot	2014	Ja	Ja
Peter Carlsson	Styrelseledamot	2016	Ja	Ja
Katarina Lindström	Styrelseledamot	2016	Ja	Ja
Øystein Larsen	Arbetstagarrepresentant	2014	Nej	Nej
Konny Svensson	Arbetstagarrepresentant	2014	Nej	Nej
Elin Lindfors	Arbetstagsuppleant	2016	Nej	Nej
Fredrika Pettersson	Arbetstagsuppleant	2020	Nej	Nej



FREDRIK ARP

Född 1953. Styrelseordförande sedan 2020. Ordförande i ersättningsutskottet.

Utbildning: Civilekonom och hedersdoktor, Lunds universitet.

Övriga nuvarande befattningar: Styrelseordförande i Arpsund AB, Bravida Holding AB, Nolato Aktiebolag, Nolato Incentive AB och Hövding Sverige AB (publ). Styrelseledamot i Swedfund International AB.

Tidigare befattningar (senaste fem åren): Styrelseordförande i Parques Reunidos SA. Styrelseledamot i Vattenfall AB, Nuevolution AB (publ) och Technogym S.p.a.

Eget och närståendes aktieinnehav: 10 000 aktier.



RAGNHILD WIBORG

Född 1961. Styrelseledamot sedan 2014. Ledamot i revisionsutskottet.

Utbildning: Civilekonom, Handelshögskolan i Stockholm.

Övriga nuvarande befattningar: Styrelseordförande i Cerebrum Invest, EAMSolar och FXNor. Styrelseledamot och verkställande direktör i Wiborg Kapitalförvaltning AB. Styrelseledamot i Brunsbica, EWS Foundation, Ins, Intrum AB, Jesem, Kistefos och Sbanken ASA.

Tidigare befattningar (senaste fem åren): Styrelseledamot i Rec Silicon ASA, Borregaard ASA, IMS AS och InterOil ASA.

Eget och närståendes aktieinnehav: 1 176 aktier.



MATS BACKMAN

Född 1968. Styrelseledamot sedan 2018. Ordförande i revisionsutskottet. **Utbildning:** Civilekonom, Stockholms universitet.

Övriga nuvarande befattningar: Styrelseordförande i Veoneer AB. Ekonomichef på Veoneer Group. **Tidigare befattningar (senaste fem åren):** CFO för Autoliv. Styrelseledamot och verkställande direktör i Autoliv Aktiebolag och Autoliv Holding AB. Styrelsesuppleant i ZENUITY AB. Tillförordnad verkställande direktör och ekonomichef på Sandvik Group.

Eget och närståendes aktieinnehav: 5 000 aktier.



HANS PORAT

Född 1955. Styrelseledamot sedan 2016. Ledamot i ersättningsutskottet. **Utbildning:** Bergsingenjör, Kungliga Tekniska Högskolan.

Övriga nuvarande befattningar: Styrelseledamot i Ecolan Aktiebolag. **Tidigare befattningar (senaste fem åren):** Styrelseordförande i Autoropa Aktiebolag. Styrelseledamot och verkställande direktör i Nolato Aktiebolag. Styrelseledamot i Cloetta AB, Essentra Hertila AB, DIAB Group AB, Lindab International AB.

Eget och närståendes aktieinnehav: 0 aktier.



CARINA ANDERSSON

Född 1964. Styrelseledamot sedan 2014. Ledamot i ersättningsutskottet.

Utbildning: Bergsingenjör, Kungliga Tekniska Högskolan.

Övriga nuvarande befattningar: Styrelseordförande i eiCanderson AB. Styrelseledamot i Beijer Alma AB, Systemair Aktiebolag, BE Group AB (publ), Detection Technology Oyj och Swedish Stirling AB.

Tidigare befattningar (senaste fem åren): Styrelseledamot i SinterCast Aktiebolag.

Eget och närståendes aktieinnehav: 2 402 aktier.



PETER CARLSSON

Född 1970. Styrelseledamot sedan 2016. Ledamot i ersättningsutskottet.

Utbildning: Civilekonom, Luleå Tekniska Universitet.

Övriga nuvarande befattningar: Styrelseledamot och verkställande direktör i Northvolt AB. Styrelseledamot i QCG Sweden AB och Glue AB.

Tidigare befattningar (senaste fem åren): Styrelseordförande i The Murmarks AB. Extern verkställande direktör i Northvolt AB. Styrelseledamot i Fingerprint Cards AB och Rosti Group AB. Styrelsesuppleant i Aurora Lithium AB.

Eget och närståendes aktieinnehav: 0 aktier.



KATARINA LINDSTRÖM

Född 1965. Styrelseledamot sedan 2016. Ledamot i revisionsutskottet.

Utbildning: Bergsingenjör, Kungliga Tekniska Högskolan.

Övriga nuvarande befattningar: COO och Executive Vice President i Hempel A/S, Styrelseledamot i Hempel A/S.

Tidigare befattningar (senaste fem åren): President Operations på Munters AB, Styrelseordförande i Munters China och Munters Tjeckoslovakien. Senior Vice President International Manufacturing och Senior Vice president, Industrial strategy and Supply-chain Volvo AB.

Eget och närståendes aktieinnehav: 5 000 aktier.



ØYSTEIN LARSEN

Född 1957. Arbetstagarrepresentant sedan 2014.

Beskrivning: IS/IT-arkitekt och Cyber Security Manager, anställd hos Gränges sedan 1979. Arbetstagarrepresentant i styrelsen sedan 2014. Representerar Unionen. Arbetstagarrepresentant i Gränges Sweden AB.

Eget och närståendes aktieinnehav: 470 aktier.



KONNY SVENSSON

Född 1954. Arbetstagarrepresentant sedan 2014.

Beskrivning: Underhållselektriker, anställd hos Gränges sedan 1997. Arbetstagarrepresentant i styrelsen sedan 2014. Representerar IF Metall. Arbetstagarrepresentant i Gränges Sweden AB.

Eget och närståendes aktieinnehav: 235 aktier.



ELIN LINDFORS

Född 1988. Arbetstagaruppleant sedan 2016.

Beskrivning: Teknikchef omsmältverk, anställd hos Gränges sedan 2013. Arbetstagaruppleant i styrelsen sedan 2016. Representerar Sveriges Ingenjörer och Akademikerförbundet. Styrelsesuppleant i LindArp Konsult AB.

Eget och närståendes aktieinnehav: 420 aktier.



FREDRIKA PETERSSON

Född 1980. Arbetstagaruppleant sedan 2020.

Beskrivning: Tungtransportör/maskinförare, anställd hos Gränges sedan 2017. Arbetstagaruppleant i styrelsen sedan 2020. Huvudskyddsombud samt Vice ordförande i Verkstadsklubben IF Metall i Finspång samt uppdrag på avdelnings och förbunds nivå.

Eget och närståendes aktieinnehav: 0 aktier.

LEDANDE BEFATTNINGSHAVARE



JOHAN MENCKEL

Född 1971. VD sedan 2013.
Utbildning: Civilingenjör, Kungliga Tekniska Högskolan.
Övriga nuvarande befattningar: Styrelseordförande i Gränges Sweden AB och Gränges Skultuna AB. Styrelseledamot i SAAB Aktiebolag och Norderman Holding Aktiebolag. Styrelsesuppleant i The Menckels AB och Erik Menckel AB. Medlem i styrkommittén för World Materials Forum.
Tidigare befattningar (senaste fem åren): Styrelseledamot i YPO Service AB och Svenska Postkodlotteriet. Innehavare av J. Menckel Consulting.
Eget och närståendes innehav: 38 000 aktier och 225 000 köpoptioner.



OSKAR HELLSTRÖM

Född 1979. CFO sedan 2013 och vice VD sedan 2017.
Utbildning: Civilingenjör, Linköpings universitet och civilekonom, Stockholms universitet.
Övriga nuvarande befattningar: Styrelseledamot i Beijer Alma AB och Gränges Sweden AB.
Tidigare befattningar (senaste fem åren): Extern firmatecknare i Gränges AB.
Eget och närståendes innehav: 15 000 aktier och 150 000 köpoptioner.



MAGNUS CARLSTRÖM

Född 1966. SVP Human Resources sedan 2017.
Utbildning: Jur. kand. och fil kand. Beteendevetenskap, Uppsala universitet och Executive MBA, Handelshögskolan i Stockholm.
Övriga nuvarande befattningar: Styrelseordförande och vice verkställande direktör i Ortho Human AB. Styrelsesuppleant i Gränges Skultuna AB.
Tidigare befattningar (senaste fem åren): Styrelseledamot i CNG Curt Nicolin Gymnasiet Holding AB och Ortho Human AB. Extern firmatecknare i Gränges Sweden AB.
Eget och närståendes innehav: 2 200 aktier och 27 000 köpoptioner.



BILAL CHEBARO

Född 1967. CIO sedan 2015.
Utbildning: Universitetsstudier i IT, Juridik och Sociologi, Université Libanaise och American University of Beirut.
Övriga nuvarande befattningar: – Tidigare befattningar (senaste fem åren): –
Eget och närståendes innehav: 1 000 aktier och 33 000 köpoptioner.



SOFIA HEDEVÅG

Född 1980. SVP Sustainability sedan 2020.
Utbildning: Civilekonom, Handelshögskolan i Stockholm och kurser vid Harvard Business School.
Övriga nuvarande befattningar: – Tidigare befattningar (senaste fem åren): VP Sustainability för Gränges. VP Group Business Control och extern firmatecknare i Swedish Match AB.
Eget och närståendes innehav: 2 200 aktier och 33 000 köpoptioner.



PATRICK LAWLOR

Född 1964. President Americas sedan 2016.
Utbildning: B.Sc. Economics and certified Accountant, College of Commerce Dublin.
Övriga nuvarande befattningar: Styrelseledamot i Canart Extrusions LLP och Aluminum Association i USA.
Tidigare befattningar (senaste fem åren): President Americas för Sapa Extrusions.
Eget och närståendes innehav: 0 aktier och 0 köpoptioner.



NICLAS NELSON

Född 1964. General Counsel sedan 2014.
Utbildning: Jur.kand., Lunds universitet.
Övriga nuvarande befattningar: Styrelseordförande i Gränges India. Styrelseledamot i Gränges Aluminium Shanghai, Gränges Americas Inc, Gränges International Inc, Gränges Sweden AB och Gränges Skultuna AB.
Tidigare befattningar (senaste fem åren): –
Eget och närståendes innehav: 5 000 aktier och 77 000 köpoptioner.



PAUL NEUTJENS

Född 1959. SVP Process Engineering & Operational Development sedan 2017.
Utbildning: M.Sc. Engineering, Metallurgy and Applied Material Science, Catholic University of Louvain.
Övriga nuvarande befattningar: Verkställande direktör i Leanlight Consulting vof.
Tidigare befattningar (senaste fem åren): –
Eget och närståendes innehav: 4 000 aktier och 0 köpoptioner.



KENT SCHÖLIN

Född 1964. SVP Technology & Innovation sedan 2020.
Utbildning: Bergsingenjör, Kungliga Tekniska Högskolan.
Övriga nuvarande befattningar: –
Tidigare befattningar (senaste fem åren): SVP Research & Innovation för Gränges 2017–2020. Extern verkställande direktör i Gränges Sweden AB.
Eget och närståendes innehav: 6 705 aktier och 47 000 köpoptioner.



TORBJÖRN STERNSJÖ

Född 1962. President Europe sedan 2020.
Utbildning: Civilingenjör, Linköpings universitet och EMBA, China European International Business School.
Övriga nuvarande befattningar: Styrelseledamot i Altris AB. Styrelsesuppleant i Helioray AB.
Tidigare befattningar (senaste fem åren): SVP Technology & Business Development för Gränges 2017–2020. Verkställande direktör för Sapa Chalco Aluminium Products Chongqing.
Eget och närståendes innehav: 15 605 aktier och 80 000 köpoptioner.



CAMILLA WEINER

Född 1968. SVP Corporate Responsibility & Communications sedan 2020.
Utbildning: Civilekonom, Uppsala universitet.
Övriga nuvarande befattningar: Styrelseledamot och verkställande direktör i Weiner Kommunikation AB. Styrelseledamot och verkställande direktör i Kommunikation, Hållbarhet och Inredning Stockholm AB.
Tidigare befattningar (senaste fem åren): –
Eget och närståendes innehav: 0 aktier och 88 000 köpoptioner.



COLIN XU

Född 1976. President Asia sedan 2011.
Utbildning: M.Sc. Economics and Business Administration, MBA, China Europe International Business School.
Övriga nuvarande befattningar: Supervisor i Shanghai Realman Energy Technology Co., Ltd.
Tidigare befattningar (senaste fem åren): –
Eget och närståendes innehav: 0 aktier och 0 köpoptioner.

ÖVRIGA UPPLYSNINGAR AVSEENDE STYRELSE OCH LEDANDE BEFATTNINGSHAVARE

Det förekommer inga familjeband mellan några styrelseledamöter eller ledande befattningshavare.

Det föreligger inga intressekonflikter eller potentiella intressekonflikter mellan styrelseledamöternas och de ledande befattningshavarnas åtaganden gentemot Bolagets och deras privata intressen och/eller andra åtaganden.

Under de senaste fem åren har ingen styrelseledamot eller ledande befattningshavare (i) dömts i bedrägerirelaterade mål, (ii) representerat ett företag som försatts i konkurs eller likvidation, eller varit föremål för konkursförvaltning, (iii) varit föremål för anklagelse och/eller sanktion av i lag eller förordning bemyndigade myndigheter (där bland erkända yrkessammanslutningar) eller (iv) förbjudits av domstol att ingå som medlem av en emittents förvaltnings-, lednings- eller kontrollorgan eller från att ha ledande eller övergripande funktioner hos en emittent.

Alla styrelseledamöter och ledande befattningshavare kan nås via Bolagets adress, Linnégatan 18, 114 87 Stockholm.

REVISOR

Bolagets revisor är sedan 2007 Ernst & Young AB, som på årsstämman 2020 omvaldes för perioden intill slutet av årsstämman 2021. Erik Sandström (född 1975) är huvudansvarig revisor. Erik Sandström är auktoriserad revisor och medlem i FAR (branschorganisationen för auktoriserade revisorer). Ernst & Young AB:s kontorsadress är Jakobsbergsgatan 24, 103 99 Stockholm. Ernst & Young AB har varit revisor under hela den period som Gränges historiska finansiella information i detta Prospekt omfattar.

AKTIEKAPITAL OCH ÄGARFÖRHÅLLANDEN

Allmän information

Enligt Bolagets bolagsordning får aktiekapitalet inte understiga 100 000 000 SEK och inte överstiga 400 000 000 SEK, och antalet aktier får inte understiga 75 000 000 och inte överstiga 300 000 000. Per dagen för Prospektet har Bolaget totalt 77 959 654 utestående aktier. Bolaget har enbart ett utestående aktieslag.

Den 6 november beslutade styrelsen, med stöd av ett bemyndigande lämnat av årsstämman den 25 juni 2020, om en apportemission av 2 442 268 aktier i Gränges, motsvarande en ökning av aktiekapitalet med 3 272 090 SEK. Aktiekursen bestämdes till 83,19 SEK per aktie, motsvarande den volymvägda genomsnittliga aktiekursen under de tio handelsdagarna räknat före den 6 november 2020. Emissionen registrerades hos Bolagsverket den 9 november 2020. Utöver apportemissionen har inga förändringar av antalet aktier eller aktiekapitalet skett sedan den 31 december 2019 fram till dagen för Prospektet. Aktierna är denominerade i SEK och varje aktie har ett kvotvärde om cirka 1,339776 SEK.

Aktierna i Bolaget har emitterats i enlighet med svensk rätt. Samtliga emitterade aktier är fullt betalda och fritt överlåtbara. De erbjudna aktierna är inte föremål för erbjudande som lämnats till följd av budplikt, inlösenrätt eller lösningskyldighet. Inget offentligt uppköpserbjudande har lämnats avseende de erbjudna aktierna under innevarande eller föregående räkenskapsår.

Företrädesemissionen

Förestående Företrädesemission kommer, vid fullteckning, medföra att antalet aktier i Gränges ökar från 77 959 654 aktier till 106 308 618 aktier, vilket motsvarar en ökning om högst cirka 36 procent.

Utspädning

Aktieägare som väljer att inte delta i Företrädesemissionen kommer att få sin ägarandel utspädd med upp till cirka 26,7 procent genom att högst 28 348 964 nya aktier (motsvarande en ökning av antalet aktier om högst cirka 36 procent) emitteras.

Av tabellen nedan framgår nettotillgångsvärdet (Eng. *net asset value*) per aktie före respektive efter Företrädesemissionen baserat på eget kapital per den 30 september 2020 och det högsta antalet aktier som kan komma att ges ut i Företrädesemissionen. Teckningskursen i Företrädesemissionen är 60 SEK per ny aktie.

	Före Företrädesemissionen (per den 30 september 2020)	Efter apportemissionen ¹⁾	Efter Företrädesemissionen ²⁾
Eget kapital, MSEK	4 442	4 657	6 357
Antal aktier	75 517 386	77 959 654	106 308 618
Nettotillgångsvärde per aktie, SEK	58,82	59,73	59,80

1) Avser apportemissionen som registrerades den 9 november 2020, varvid 2 442 268 aktier emitterades av Bolaget och apportegendomen uppgick till ett värde om 214 553 244 SEK.

2) Avser förhållandena efter apportemissionen och Företrädesemissionen. Eget kapital avser Koncernens eget kapital per den 30 september 2020 ökat med det egna kapitalet som tillfördes Bolaget i anslutning till apportemissionen samt med emissionslikviden från Företrädesemissionen före avdrag för emissionskostnader. Antal aktier avser antalet aktier per den 30 september 2020 ökat med antalet aktier som emitterades i anslutning till apportemissionen samt antalet aktier som kan emitteras i anslutning till Företrädesemissionen.

Information om offentliga uppköpserbjudanden

Aktierna i Gränges är inte föremål för något offentligt uppköpserbjudande. Det har inte förekommit offentliga uppköpserbjudanden ifråga om Gränges aktier under det innevarande eller det föregående räkenskapsåret.

Enligt lagen (2006:451) om offentliga uppköpserbjudanden på aktiemarknaden får ett bolag endast efter beslut av bolagsstämman vidta åtgärder som är ägnade att försämla förutsättningarna för ett erbjudandes lämnande eller genomförande om VD eller styrelsen har grundad anledning att anta att erbjudandet är nära förestående.

Vissa rättigheter förenade med aktierna

De erbjudna aktierna är av samma slag. Rättigheterna förenade med aktier emitterade av Bolaget, inklusive de som följer av bolagsordningen, kan endast ändras enligt de förfaranden som anges i aktiebolagslagen (2005:551).

Bolagsstämma

Kallelse till bolagsstämma ska ske genom annonsering i Post- och Inrikes Tidningar och på Bolagets webbplats. Att kallelse skett ska samtidigt annonseras i Svenska Dagbladet. Aktieägare som vill delta i förhandlingarna på bolagsstämma ska anmäla detta till bolaget senast den dag som anges i kallelsen till stämman. Sistnämnda dag får inte vara söndag, annan allmän helgdag, lördag, midsommarafton, julafton eller nyårsafton och inte infalla tidigare än femte vardagen före stämman.

Rösträtt

Varje aktie i Bolaget berättigar innehavaren till en (1) röst på bolagsstämma och varje aktieägare har rätt att rösta för samtliga aktier som aktieägaren innehar i Bolaget.

Företrädesrätt till nya aktier

Om Bolaget emitterar nya aktier, teckningsoptioner eller konvertibler vid en kontantemission eller en kvittningsemission har aktieägarna som huvudregel företrädesrätt att teckna sådana värdepapper i förhållande till antalet aktier som innehades före emissionen.

Rätt till utdelning och överskott vid likvidation

Samtliga aktier i Bolaget ger lika rätt till utdelning samt till Bolagets tillgångar och eventuella överskott i händelse av likvidation.

Beslut om vinstutdelning fattas av bolagsstämma. Samtliga aktieägare som är registrerade i den av Euroclear Sweden förda aktieboken på av bolagsstämman beslutad avstämningsdag är berättigade till utdelning. Utdelningen utbetalas normalt till aktieägarna genom Euroclear Sweden som ett kontant belopp per aktie, men betalning kan även ske i annat än kontanter. Om aktieägare inte kan nås genom Euroclear Sweden, kvarstår aktieägarens fordran på Bolaget avseende utdelningsbeloppet och sådan fordran är föremål för en tioårig preskriptionstid. Vid preskription tillfaller utdelningsbeloppet Bolaget.

Varken aktiebolagslagen eller Gränges bolagsordning innehåller några restriktioner avseende rätt till utdelning till aktieägare utanför Sverige. Utöver eventuella begränsningar som följer av bank- och clearingsystem i berörda jurisdiktioner, sker utbetalning till sådana aktieägare på samma sätt som till aktieägare med hemvist i Sverige. Skattelagstiftningen i såväl Sverige som aktieägarens hemland kan påverka intäkterna från eventuell utdelning som utbetalas. Se avsnitt "Villkor och anvisningar – Viktig information om beskattning".

Utdelningspolicy och utdelningshistorik

Gränges utdelningspolicy är att över tid dela ut 30–50 procent av årets resultat. Vid beslut om utdelning ska hänsyn tas till bolagets finansiella ställning, kassaflöde och framtidsutsikter.

Gränges styrelse beslutade i mars 2020 att dra tillbaka det tidigare kommunicerade förslaget till årsstämman 2020 om en utdelning på 3,40 SEK per aktie för räkenskapsåret 2019. Styrelsens beslut fattades mot bakgrund av rådande omvärldsklimat, med anledning av utbrottet av Covid-19 och dess effekter på omvärld och marknader, samt risken för utbrottets potentiella finansiella påverkan på Gränges verksamhet och resultat. Stämman beslutade, i enlighet med styrelsens förslag, att disponera de till stämmans förfogande stående vinstmedlen, 1 588 580 143 SEK, så att hela beloppet överförs i ny räkning.

Ägarstruktur

Per den 31 oktober 2020 hade Gränges 10 276 aktieägare, enligt Euroclear Sweden. Nedan återges en sammanfattning av bolagets ägarstruktur per den 31 oktober 2020 och därefter kända förändringar¹⁾.

Aktieägare	Antal aktier	Aktier (%)	Röster (%)
Fjärde AP-fonden	7 233 994	9,6	9,6
AFA Försäkring	6 866 585	9,1	9,1
Handelsbanken Fonder	5 517 188	7,3	7,3
Swedbank Robur Fonder	4 710 411	6,2	6,2
Franklin Templeton	3 567 641	4,7	4,7
Dimensional Fund Advisors	3 188 092	4,2	4,2
Allianz Global Investors	2 866 950	3,8	3,8
Paradice Investment Management	2 437 367	3,2	3,2
Columbia Threadneedle	1 935 585	2,6	2,6
Fidelity Investments (FMR)	1 913 352	2,5	2,5
Totalt 10 största aktieägare	40 237 165	53,3	53,3
Övriga	35 280 221	46,7	46,7
Totalt	75 517 386	100	100

Källa: Monitor av Modular Finance AB.

Bemyndiganden

Årsstämman 25 juni 2020 beslutade att bemyndiga styrelsen att, vid ett eller flera tillfällen före nästa årsstämma, besluta om nyemission av aktier. Emission ska kunna ske med eller utan avvikelse från aktieägarnas företrädesrätt. Genom beslut med stöd av bemyndigandet kan sammanlagt högst så många aktier ges ut vid nyemission av aktier att det motsvarar en emissionslikvid om totalt två (2) mrd SEK (baserat på teckningskursen och/eller värdet av apportegendom i sådan emission). Om aktierna betalas med apportegendom och där andra än aktieägare har rätt att teckna ska sammanlagt högst så många aktier kunna ges ut att det motsvarar tio (10) procent av det totala antalet utestående aktier i Bolaget vid tidpunkten för stämmans beslut om bemyndigandet. Syftet med bemyndigandet var att möjliggöra genomförandet av en emission för att finansiera förvärvet av Impexmetal S.A. (Aluminium Konin) samt möjliggöra andra investeringar syftande till att uppfylla Bolagets långsiktiga strategiska mål.

Aktieswapavtal

Gränges har i enlighet med årsstämmans beslut 25 juni 2020 ingått ett aktie-swapavtal för att kunna leverera aktier till de ledande befattningshavare som deltar i det av årsstämman beslutade investeringsprogrammet, IP 2020. Det totala antalet aktier i aktieswapen uppgår till cirka 2,0 miljoner aktier, motsvarande cirka 2,6 procent av antalet aktier i Bolaget före Företrädesemissionen.

Central kontoföring

Aktierna i Bolaget är registrerade i ett avstämningsregister enligt lagen (1998:1479) om värdepapperscentraler och kontoföring av finansiella instrument. Detta register förs av Euroclear Sweden AB, Box 191, 101 23 Stockholm. Inga aktiebrev är utfärdade för Bolagets aktier. ISIN-koden för aktierna är SE0006288015.

Aktieägaravtal m.m.

Såvitt styrelsen känner till föreligger inte några aktieägaravtal eller andra överenskommelser mellan Bolagets aktieägare som syftar till gemensamt inflytande över Bolaget. Såvitt styrelsen känner till finns inte heller några ytterligare överenskommelser eller motsvarande som kan komma att leda till att kontrollen över Bolaget förändras.

¹⁾ Genom apportemissionen som genomfördes i samband med fullföljandet av förvärvet av Aluminium Konin, och som registrerades hos Bolagsverket den 9 november 2020, förvärvade Boryszew S.A. 2 442 268 aktier i Bolaget, innebärande att Boryszew S.A. per dagen för Prospektet äger 3,13 procent av det totala antalet utestående aktier och röster i Bolaget. För mer information om apportemissionen, se avsnitt "Legala frågor och kompletterande information – Väsentliga avtal – Förvärv och avyttringar – Förvärvet av Aluminium Konin".

LEGALA FRÅGOR OCH KOMPLETTERANDE INFORMATION

Prospektets godkännande

Prospektet har godkänts av Finansinspektionen som behörig myndighet enligt förordning (EU) 2017/1129. Finansinspektionen godkänner detta Prospekt enbart i så måtto att det uppfyller de krav på fullständighet, begriplighet och konsekvens som anges i förordning (EU) 2017/1129. Detta godkännande ska inte betraktas som något slags stöd för den emittent som avses i Prospektet. Detta godkännande bör inte heller betraktas som något slags stöd för kvaliteten på de värdepapper som avses i Prospektet och investerare bör göra sin egen bedömning av huruvida det är lämpligt att investera i dessa värdepapper. Prospektet har upprättats som ett förenklat prospekt i enlighet med artikel 14 i förordning (EU) 2017/1129.

Prospektet godkändes av Finansinspektionen den 24 november 2020. Giltighetsperioden för Prospektet löper ut den 24 november 2021. Skyldigheten att tillhandahålla tillägg till Prospektet i fall av nya omständigheter av betydelse, sakfel eller väsentliga felaktigheter kommer inte att vara tillämplig när Prospektet inte längre är giltigt.

Allmän bolags- och koncerninformation

Gränges

Bolagets företagsnamn är Gränges AB (publ). Gränges organisationsnummer är 556001-6122 och styrelsen har sitt säte i Stockholms län i Stockholms kommun. Bolaget bildades i Sverige den 30 juli 1896 och registrerades vid Bolagsverket den 29 november 1897. Bolaget är ett svenskt publikt aktiebolag som regleras av aktiebolagslagen (2005:551). Gränges LEI-kod är 529900JY9ZB-GUXGRKQ86. Gränges aktie är sedan den 10 oktober 2014 noterad på Nasdaq Stockholm. Aktien handlas på Nasdaq Stockholm under kortnamnet GRNG. Adressen till Gränges hemsida är www.granges.com. Informationen på hemsidan utgör inte en del av detta Prospekt.

Väsentliga avtal

Förvärv och avyttringar

Förvärvet av Aluminium Konin

Den 28 november 2019 offentliggjorde Gränges att Bolaget tecknat avtal om att förvärva samtliga aktier i Impexmetal S.A., vars enda tillgång vid tidpunkten för slutförandet av förvärvet var Aluminium Konins verksamhet, från Boryszew S.A. för cirka 2 200 MSEK på en kontant- och skuldfri basis. Den 7 oktober 2020 meddelade Bolaget att Gränges och Boryszew avtalat om en ny struktur rörande köpeskillingen för förvärvet av Aluminium Konin där en del av köpeskillingen skulle utgöras av en apportemission av aktier i Gränges till Boryszew. Apportemissionen uppgick till cirka 10 procent av Enterprise Value (cirka 2,2 mrd SEK eller 938 MPLN på skuldfri basis), motsvarande cirka 200 MSEK. Priset per aktie och antalet aktier fastställdes på marknadsmässiga villkor och emissionen registrerades den 9 november 2020. Gränges betalade även cirka 400 MSEK för upparbetade kostnader relaterat till ett expansionsprogram i Aluminium Konin. Transaktionen var i övrigt villkorad av regulatoriskt godkännande av relevanta konkurrensmyndigheter vilket Bolaget erhöll från EU-kommissionen den 23 september 2020. Transaktionen slutfördes den 6 november 2020.

Aktieöverlåtelseavtalet innehåller sedvanliga garantier om bolagets redovisning, väsentliga avtal, skatt, tvister, regelefterlevnad, anställda och immateriella rättigheter.

Förvärvet av GETEK GmbH

I oktober 2017 investerade Gränges i ett produktionsbolag – GETEK GmbH – tillsammans med tyska Erbslöh Aluminium GmbH för tillverkning av aluminiumgöt genom avancerad sprayformningsteknik. Gränges avtal med Erbslöh Aluminium innebar att Gränges investerade 4,4 MEUR kontant och erhöll 51 procent av GETEK GmbH. Erbslöh, som tillsköt produktionstillgångar, personal och kompetens, erhöll resterande 49 procent av GETEK GmbH.

Koncernstruktur

Bolagets koncernstruktur per dagen för Prospektet

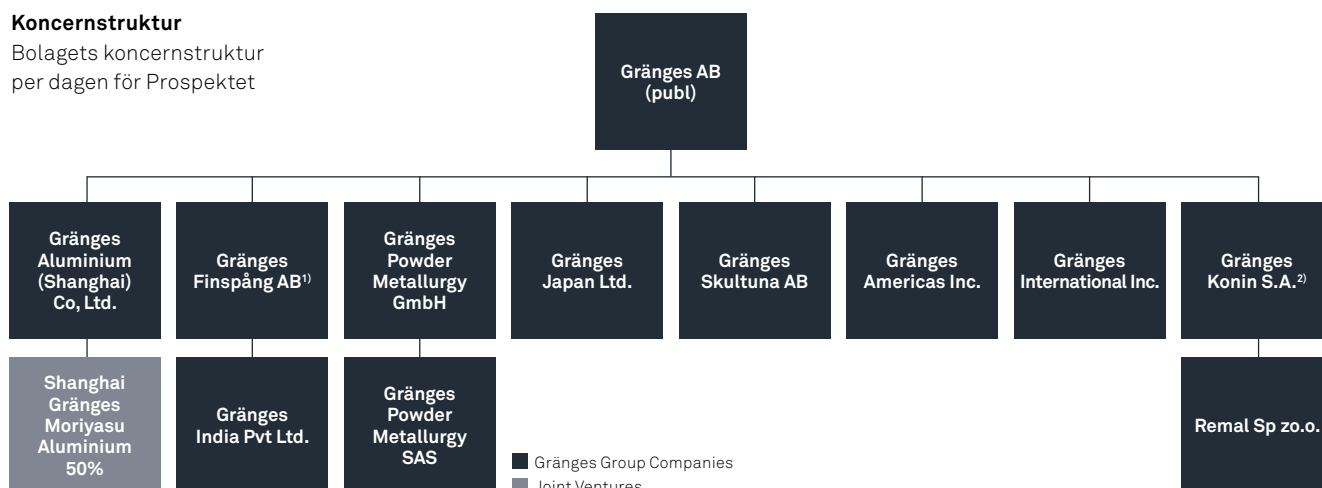

1) Under namnbyte från Gränges Sweden AB.

2) Under namnbyte från Impexmetal S.A..

Den 17 september 2020 meddelade Bolaget att det tecknat ett avtal om förvärv av de återstående 49 procent av aktierna i GETEK GmbH och verksamheten Dispal®, inklusive tillgångar, immateriella rättigheter och varumärket Dispal®, för 8,5 MEUR från Erbslöh Aluminium GmbH, som ingår i WKW.group. Den 1 oktober 2020 meddelade Bolaget att förvärvet av aktierna i GETEK GmbH slutförts och att förvärvet av verksamheten Dispal® kommer att genomföras med effekt från den 1 januari 2021. GETEK GmbH kommer under 2020 att namnändras till Gränges Powder Metallurgy GmbH.

Aktieöverlåtelseavtalet, respektive inkrämsöverlåtelseavtalet, innehåller sedvanliga garantier om bolagets redovisning, väsentliga avtal, skatt, tvister, regelefterlevnad, anställda och immateriella rättigheter.

Finansiella avtal

Den 27 november 2019 upptog Gränges en bryggfinansieringsfacilitet om 2,3 mrd SEK med Danske Bank, Svenska Handelsbanken AB (publ) och Nordea till syfte att finansiera förvärvet av Aluminium Konin. Bryggfinansieringsfaciliteten löpte ursprungligen till 27 maj 2020 men har genom utnyttjandet av förlängningsoptioner förlängts till 26 maj 2021. Gränges avser att bland annat använda nettoemissionslikviden för att återbetala utestående belopp under bryggfinansieringsfaciliteten. Bryggfinansieringsfaciliteten löper med en ränta som uppgår till tillämplig STIBOR-räntebas (föremål för ett golv på noll procent) plus tillämplig marginal. Marginalen ökar med förutbestämda steg den sjätte, nionde respektive tolfte månaden efter avtalets ingående.

Den 29 mars 2019 ingick Gränges ett låneavtal med Danske Bank, Svenska Handelsbanken AB (publ), New York Branch, Svenska Handelsbanken AB (publ), Nordea och Nordea Bank Abp, New York Branch till syfte att finansiera generella bolagsändamål. Låneavtalet ger Gränges Americas tillgång till en term loan facility om 100 MUSD med slutlig förfallodag fem år från låneavtalets ingående. Vidare ger låneavtalet Gränges tillgång till en revolving facility om 2 mrd SEK med slutlig förfallodag tre år från låneavtalets ingående med möjlighet till förlängning med ett år i taget. Som en del av revolving facility kan Gränges etablera kortfristiga swingline loans med andra villkor gällande exempelvis ränta och löptid. Kreditfaciliteterna löper med en ränta som uppgår till tillämplig IBOR-räntebas (föremål för ett golv på noll procent) plus tillämplig marginal som varierar beroende på förhållandet mellan nettoskuldssättningen och EBITDA.

Gränges har även tillgång till en term loan facility om 25 MUSD hos AB Svensk Exportkredit i syfte att finansiera generella bolagsändamål. Lånet upptogs den 14 december 2017 och löper till den 22 december 2022. Röntan baseras på tillämplig LIBOR plus marginal.

De ovan beskrivna låneavtalen innehåller standardutfästelser, åtaganden och finansiella kovenanter för Gränges och Bolagets dotterbolag, med förbehåll för vissa överenskomna undantag och kvalificeringar. Bland åtagandena finns negativa pantsättningsklausuler samt begränsningar avseende avyttringar och förvärv. De finansiella kovenanterna ställer upp krav på att de finansiella nyckeltalen nettoskuld/EBITDA och EBITDA/finansiella kostna-

der, inte får bryta mot vissa i låneavtalen angivna nivåer. Om Gränges inte uppfyller sina åtaganden och bestämmelser angivna i låneavtalet har långivarna rätt att säga upp de relevanta kreditfaciliteterna och begära återbetalning av utestående lån.

Gränges har företagsobligationer om 600 MSEK, emitterade under Medium Term Note-programmet med ett rambelopp på 3 mrd SEK som etablerades under 2019. Gränges har även ett företagscertifikatprogram i SEK med ett rambelopp på 1 500 MSEK. Totalt var 900 MSEK i företagscertifikat emitterat per den 31 december 2019.

Övriga finansiella avtal

Gränges Shanghai har en utnyttjad rörelsekapitalfacilitet hos ABC bank om 50 MCNY, samt en kredit om 10 MUSD relaterat till cash pool-arrangemang i Gränges amerikanska verksamhet.

Gränges är vidare garantigivare för dotterbolaget Gränges Americas för åtaganden under en kreditfacilitet om totalt 50 MUSD från Svenska Handelsbanken AB (publ), New York Branch och Nordea Bank Abp, New York Branch samt en kreditfacilitet om 25 MUSD från AB Svensk Exportkredit.

Tecknings- och garantiåtaganden

Teckningsåtaganden

Bolagets aktieägare Fjärde AP-fonden, AFA Försäkring, Boryszew S.A. samt Unionen som innehar 9,3, 8,8, 3,1 respektive 2,4 procent av det totala antalet aktier och röster i Gränges per dagen för Prospektet har åtagit sig att teckna nya aktier motsvarande sin pro rata-andel av Företrädesemissionen i Bolaget, det vill säga nya aktier motsvarande sitt aktieinnehav i Bolaget, totalt cirka 23,6 procent av Företrädesemissionen.

Dessutom har Handelsbanken Fonder, Swedbank Robur Fonder, Lupus Alpha och PriorNilsson Fonder åtagit sig att teckna nya aktier motsvarande cirka 16,4 procent av det totala antalet aktier och röster i Gränges före emissionen. Ovanstående åtaganden uppgår således till totalt cirka 40,0 procent av Företrädesemissionen ("Teckningsåtagandena").

Garantiåtaganden

Utöver åtagandet om att teckna nya aktier motsvarande befintligt ägande har Fjärde AP-fonden (Box 3069, 103 61 Stockholm) och Unionen (Olof Palmes gata 17 105 32 Stockholm) garanterat att teckna ytterligare aktier motsvarande cirka 26,5 procent av Företrädesemissionen. Garantiavtalet mellan Fjärde AP-Fonden och Bolaget ingicks den 16 november 2020 och garantiavtalet mellan Unionen och Bolaget ingicks den 13 november 2020. Dessa åtaganden, tillsammans med övriga åtaganden som aktieägarna har ingått, motsvarar totalt cirka 66,4 procent av aktierna i Bolaget. Joint Global Coordinators har garanterat teckningen av den andel av Företrädesemissionen som inte täcks av ovanstående teckningsåtaganden teckningsåtaganden och garantiåtaganden upp till ett belopp om cirka 572 MSEK, vilket utgör cirka 33,6 procent av Företrädesemissionen. För detta garantiåtagande kommer Bolaget att betala en ersättning på cirka 11 MSEK och därutöver ersätta Joint Global Coordinators för kostnader avseende juridiska rådgivare och andra utgifter som uppstått i samband med

Företrädesemissionen. Garantiavtalet mellan Bolaget och Joint Global Coordinators ingicks den 18 november 2020. Tilldelningen av aktier som tecknats enligt garantiåtagandet görs enligt de principer som beskrivs i avsnitt "*Villkor och anvisningar – Tilldelning av nya aktier tecknade utan stöd av teckningsrätter*".

Bolaget har lämnat sedvanliga garantier och försäkringar om skadslöshet när det gäller Joint Global Coordinators garantiåtagande, vilket även omfattas av sedvanliga allmänna villkor, däribland att Joint Global Coordinators ska ha tillgång till juridiska upplysningar och sedvanliga upplysningar från Bolagets revisorer med avseende på Företrädesemissionen. Garantiåtagandet förutsätter även att Fjärde AP-fonden, AFA Försäkring, Boryszew S.A., Unionen, Handelsbanken Fonder, Swedbank Robur Fonder, Lupus Alpha och PriorNilsson Fonder, som i enlighet med beskrivningen ovan, har gjort åtaganden om att utöva sina företrädesrätter vid Företrädesemissionen och fullgör sina teckningsåtaganden och, såvitt avser Fjärde AP-fonden och Unionen, som i enlighet med beskrivningen ovan, har gjort åtagande om att teckna en ytterligare andel gemensamt motsvarande cirka 26,5 procent av Företrädesemissionen och fullgör sina garantiåtaganden senast den dag som Bolaget offentliggör slutresultatet av Företrädesemissionen. Joint Global Coordinators åtagande omfattas dessutom av sedvanliga uppsägningsbestämmelser som innebär att Joint Global Coordinators har rätt att säga upp sitt avtal om Bolaget bryter mot garantierna och om villkoren för åtagandet inte är uppfyllda. Bolaget har också, så som brukligt är, förbundit sig att inte genomföra någon kapitalökning, emission eller liknande handling, sälja aktier eller vissa aktierelaterade instrument, genomföra en transaktion med derivat eller syntetiska instrument eller andra liknande handlingar som skulle kunna leda till att ekonomiska rättigheter som förknippas med aktierna (med vissa undantag) överförs, utan ett skriftligt förhandsmedgivande från Joint Global Coordinators under en period på 180 dagar från och med datumet för garantiåtagandet.

Ej säkerställda åtaganden och garantiåtaganden

Ovan nämnda Teckningsåtaganden och garantiåtaganden är inte säkerställda. Följaktligen finns det en risk för att en eller flera berörda aktieägare inte kan fullgöra sina åtaganden. Se även avsnitt "*Risikfaktorer – Tecknings- och garantiåtaganden avseende Företrädesemissionen är ej säkerställda*".

Totala åtaganden

Tillsammans uppgår Teckningsåtagandena och garantiåtagandena till 100 procent av Företrädesemissionen. Således är Företrädesemissionen fullt garanterad.

Lock-up åtaganden

Boryszew har förbundit sig att inte minska sitt innehav i Bolaget under en viss period, ett s.k. lock-up-åtagande. Detta åtagande omfattar perioden till och med 180 dagar efter den 6 november 2020.

Myndighetsförfaranden, rättsliga förfaranden och skiljeförfaranden

I den löpande affärsverksamheten uppstår från tid till annan tvister där Bolaget löpande gör bedömningar och avsättningar vid behov i räkenskaper. Vidare har Koncernen under en längre tid haft industriell tillverkning på anläggningar i Finspång, Västerås och Upplands Väsby. Mot bakgrund av den allmänna genomgången av potentiellt förorenade områden i Sverige som genomförs av Naturvårdsverket och länsstyrelserna kan Gränges komma att bli inblandade i granskningar och utredningar rörande anläggningar där det historiskt har bedrivits industriell tillverkning. Exempelvis har industriell tillverkning bedrivits av olika aktörer på Gränges anläggning i Finspång sedan 1500-talet. Koncernen har dock inte varit part i några myndighetsförfaranden, rättsliga förfaranden eller skiljeförfaranden (inbegripet förfaranden som ännu inte är avgjorda eller som enligt emittentens kännedom riskerar att inledas) under de senaste tolv månaderna, som nyligen haft eller som bedöms skulle kunna få betydande effekter på Gränges finansiella ställning eller lönsamhet.

Närståendetransaktioner

Inga närståendetransaktioner som enskilt eller tillsammans är väsentliga för Gränges har ägt rum efter den 30 september 2020 fram till dagen för Prospektet. För mer information om närståendetransaktioner se not 4 i delårsrapporten för perioden januari–september 2020, not 8 och 33 i Gränges årsredovisning för räkenskapsåret 2019 samt i not 8 och 32 i Gränges årsredovisning för räkenskapsåret 2019 när det gäller ledande befattningshavare och styrelseledamöter.

Sammanfattning av information som har offentliggjorts enligt Marknadsmisbruksförordningen

Nedan sammanfattas den information som Bolaget offentliggjort enligt Marknadsmisbruksförordningen (596/2014) ("MAR") under de senaste tolv (12) månaderna och som är relevant per dagen för detta Prospekt.

Finansiella rapporter m.m.

- Den 30 januari 2020 publicerade Gränges sin boksluts-kommuniké för perioden januari–december 2019.
- Den 30 april 2020 publicerade Gränges sin delårsrapport för perioden januari–mars 2020.
- Den 16 juli 2020 publicerade Gränges sin halvårsrapport för 2020.
- Den 8 oktober offentliggjorde Gränges att Bolagets försäljningsvolym och rörelseresultat för det tredje kvartalet 2020 förväntas bli högre än marknadens förväntningar.
- Den 22 oktober 2020 publicerade Gränges sin delårsrapport för perioden januari–september 2020.

Avtal

- Den 28 november 2019 offentliggjorde Gränges att Bolaget ingått avtal om att förvärva Aluminium Konin för cirka 2,2 mrd SEK (938 MPLN) på skuldfri basis (Enterprise Value).
- Den 17 september 2020 offentliggjorde Gränges att Bolaget ingått ett avtal om att förvärva återstående 49 procent av GETEK GmbH och verksamheten Dispal®.
- Den 7 oktober 2020 offentliggjorde Gränges att Bolaget och Boryszew har avtalat en ny struktur rörande köpeskillingen för Aluminium Konin.
- Den 6 november 2020 offentliggjorde Gränges att Bolaget slutfört förvärvet av Aluminium Konin och att Bolaget kommer att genomföra en apportemission som en del av köpeskillingen för förvärvet av Aluminium Konin.
- Den 9 november 2020 offentliggjorde Gränges att Bolaget utsett en ny ledning för verksamheten i Europa.

Påverkan av Covid-19 och effektivisering samt anpassning av Gränges europaverksamhet

- Den 26 mars 2020 offentliggjorde Gränges att Gränges drar tillbaka utdelningsförslaget, senarelägger årsstämman och vidtar åtgärder för att minska påverkan av coronavirusutbrottet.
- Den 26 augusti 2020 offentliggjorde Gränges att Bolaget effektiviserar och anpassar europaverksamheten genom organisationsförändringar i den svenska verksamheten samt varslar om uppsägning i Gränges verksamhet i Finspång.

Företrädesemissionen

- Den 18 november 2020 offentliggjorde Gränges att Bolaget beslutar om en fullt garanterad företrädesemission samt offentliggör emissionsvillkoren.

Kostnader för Företrädesemissionen

Som ersättning för Joint Global Coordinators och Joint Bookrunners arbete i samband med Företrädesemissionen kommer Joint Global Coordinators och Joint Bookrunners, med förbehåll för vissa reservationer, att ersättas av Bolaget för externa kostnader som ådragits av dem.

Gränges kostnader hänförliga till Företrädesemissionen beräknas uppgå till cirka 38 MSEK. Sådana kostnader är framför allt hänförliga till kostnader för ersättning för garantiåtagandet, försäljningsprovision till Joint Global Coordinators och Joint Bookrunners, revisorer, advokater, tryckning av Prospektet, kostnader relaterade till presentationer av bolagsledningen, m.m.

Rådgivares intressen

Gränges finansiella rådgivare i samband med Företrädesemissionen är Handelsbanken Capital Markets, en del av Svenska Handelsbanken AB (publ), Kungsträdgårdsgatan 2, 106 70 Stockholm, Danske Bank A/S, Danmark, Sverige Filial, Norrmalmstorg 1, 111 46 Stockholm och Nordea Bank Abp, filial i Sverige, Smålandsgatan 17, 111 46 Stockholm. Joint Global Coordinators och Joint Bookrunners har tillhandahållit, och kan i framtiden komma att tillhandahålla, olika bank-, finansiella, investerings-, kommersiella och andra tjänster åt Gränges för vilka dessa har erhållit, respektive kan komma att erhålla, ersättning. Joint Global Coordinators och Joint Bookrunners agerar dessutom underwriters och bookrunners för en bryggfinansieringsfacilitet om 2 300 MSEK med en löptid på 18 månader. Denna är avsedd att återbetalas via banklån, obligationslån samt genom Företrädesemissionen.

Advokatfirman Vinge KB har agerat legala rådgivare till Bolaget i samband med Företrädesemissionen. Advokatfirman Vinge KB kan komma att tillhandahålla ytterligare legal rådgivning till Bolaget.

Tillgängliga handlingar

Gränges bolagsordning och registreringsbevis finns tillgängliga i elektronisk form på Gränges hemsida (<https://www.granges.com/sv/om-granges/bolagsstyrning/bolagsordning/>).

DOKUMENT INFÖRLIVADE GENOM HÄNVISNING

Nedanstående information införlivas genom hänvisning och utgör en del av Prospektet samt ska läsas som en del härav. Dessa finansiella rapporter återfinns i Gränges årsredovisning och koncernredovisning för räkenskapsåret 2019 och 2018 samt Gränges delårsrapport för perioden januari–september 2020, där hänvisning görs enligt följande:

- i. Årsredovisningen 2019: förvaltningsberättelse (s. 38–40), Koncernens resultaträkning (s. 53), Koncernens rapport över totalresultat (s. 54), Koncernens balansräkning (s. 55), Koncernens rapport över kassaflöden (s. 57), Koncernens förändring av eget kapital (s. 56), noter (s. 58–79) samt revisionsberättelse (s. 94–96);
- ii. Årsredovisningen 2018: förvaltningsberättelse (s. 52–54), Koncernens resultaträkning (s. 67), Koncernens rapport över totalresultat (s. 68), Koncernens balansräkning (s. 69), Koncernens rapport över kassaflöden (s. 71), Koncernens förändring av eget kapital (s. 70), noter (s. 72–93) samt revisionsberättelse (s. 109–111);
- iii. Delårsrapport januari–september 2020: Koncernens resultaträkning (s. 10), Koncernens rapport över totalresultat (s. 10), Koncernens balansräkning (s. 11), Koncernens kassaflödesanalys (s. 12), Koncernens rapport över förändringar i eget kapital (s. 11), noter (s. 14–16) samt revisors granskningsrapport (s. 9).

Koncernens årsredovisning för 2019 och 2018 har reviderats av Koncernens revisor. Koncernens delårsrapport för perioden 1 januari–30 september 2020 har granskats översiktligt av Koncernens revisor.

Annan information i Prospektet har inte reviderats av revisor om inte så uttryckligen anges. De delar i respektive finansiell rapport som det ej hänvisas till innehåller information som återfinns i andra delar av Prospektet eller som inte bedöms relevant för investerare i samband med Företrädesemissionen. Dokumenten som införlivas genom hänvisning finns tillgängliga under Prospektets giltighetstid på Gränges webbplats, www.granges.com/sv/. Utöver den information som införlivats i Prospektet genom hänvisning ingår inte information på Gränges webbplats i Prospektet och har inte granskats eller godkänts av den behöriga myndigheten.

DEFINITIONSLISTA

Aluminium Konin

Avser verksamheten Aluminium Konin, en polsk tillverkare av valsat aluminium med produkter för bland annat fordonsindustrin, som ägs av Gränges helägda dotterbolag Impexmetal.

Gränges eller Bolaget

Avser, beroende på sammanhanget, Gränges AB (publ) (org.nr 556001-6122) eller den koncern vari Gränges AB (publ) är moderbolag.

Danske Bank

Avser Danske Bank A/S, Danmark, Sverige Filial (org.nr 516401-9811).

Impexmetal

Avser Impexmetal S.A. (polskt org.nr 011135378) vars tillgångar bland annat består av Aluminium Konin.

Koncernen

Avser Gränges och dess dotterbolag.

Handelsbanken Capital Markets

Avser Handelsbanken Capital Markets, en del av Svenska Handelsbanken AB (publ) (org.nr 502007-7862).

Nordea

Avser Nordea Bank Abp, filial i Sverige (org.nr 516411-1683).

EUR

Avser Euro.

Euroclear Sweden

Avser Euroclear Sweden AB.

Företrädesemissionen

Avser företrädesemissionen i enlighet med Prospektet.

Joint Global Coordinators och Joint Bookrunners

Avser Handelsbanken Capital Markets, Danske Bank och Nordea.

mrd SEK

Avser miljarder svenska kronor.

MPLN

Avser miljoner polska zloty.

MSEK

Avser miljoner svenska kronor.

Nasdaq Stockholm

Avser, beroende på sammanhanget, den reglerade marknaden Nasdaq Stockholm eller Nasdaq Stockholm Aktiebolag.

PLN

Avser polska zloty.

Prospektet

Avser detta prospekt.

SEK

Avser svenska kronor.

kSEK

Avser tusen svenska kronor.

ORDLISTA

Aluminiumband

Valsat aluminium hasplat på rulle.

Aluminiumtacka

En mindre bit av aluminium som vanligtvis används som insatsmaterial vid omsmältning.

Elfordon

Lätta fordon som helt eller delvis drivs med elektricitet. De är ofta uppdelade i batteridrivna elfordon, hybridfordon, och i vissa fall laddhybridfordon.

Folie

En valsad produkt med en tjocklek mindre än 0,2 mm.

Gjutning

Metod för att stelna smält metall till önskad fast form.

Glödning/anlöpning

Värmebehandling för att helt (glödning) eller delvis (anlöpning) minska hårdheten som följd av kallbearbetning.

HVAC

Förkortning för värme-, ventilations- och luftkonditioneringsystem innehållande värmeväxlare. Ibland använt för att definiera marknaden för stationära värmeväxlare.

Legering

Material bestående av en metall med tillsats av en eller flera metaller eller andra ämnen.

LME

London Metal Exchange.

Lödning

Sammanfogning av metaller genom smältning och stelning.

Plätering

Ett metallskikt fogat till annan metall eller legering.

SHFE

Shanghai Futures Exchange.

Sprayformning

Beläggning av små sprayade till hälften stelnade droppar på ett substrat.

Valsat aluminium

Aluminium som har varm- och/eller kallvalsats till önskad tjocklek.

Valsgöt

Insatsmaterial till valsningsprocessen som produceras med hjälp av gjutning.

Värmeväxlare

En applikation där värme överförs från ett medium till ett annat.

ADRESSER

BOLAGET

Gränges AB (publ)

Linnégatan 18
114 47 Stockholm
Sverige
Telefonnummer: +46 84 59 59 00
www.granges.com

JOINT GLOBAL COORDINATORS OCH JOINT BOOKRUNNERS

Handelsbanken Capital Markets, en del av Svenska Handelsbanken AB (publ)

Kungsträdgårdsgatan 2
106 70 Stockholm
Sverige

Danske Bank A/S, Danmark, Sverige Filial

Norrmalmstorg 1
111 46 Stockholm
Sverige

Nordea Bank Abp, filial i Sverige

Smålandsgatan 17
111 46 Stockholm
Sverige

REVISOR

Ernst & Young AB

Jakobsbergsgatan 24
111 44 Stockholm
Sverige

LEGAL RÅDGIVARE TILL BOLAGET

Advokatfirman Vinge KB

Smålandsgatan 20
111 46 Stockholm
Sverige

LEGAL RÅDGIVARE TILL JOINT GLOBAL COORDINATORS OCH JOINT BOOKRUNNERS

Roschier Advokatbyrå AB

Brunkebergstorg 2
103 90 Stockholm
Sverige

